



# Catalog de produse



# **Catalog de produse**

## Cuprins:

### 1. Necesari de materiale

- 1.1 Necesari de materiale pentru tencuiala uscata si placare cu gips - carton pe structura metalica.
- 1.2 Necesari de materiale pentru pereti de compartimentare din gips-carton pe structura metalica.
- 1.3 Necesari de materiale pentru plafoane false din gips - carton Rigips.
- 1.4 Necesari de materiale pentru finisarea mansardei pe rigle de lemn, în sistem Rigips.
- 1.5 Necesari de materiale pentru amenajarea mansardei cu profile CD în sistem Rigips
- 1.6 Necesari de materiale pentru pardoseala uscata Rigiplan.
- 1.7 Necesari de materiale pentru plafoane si placi acustice.
- 1.8 Tabel nominal al placilor Rigips.

### 2. Placi din gips - carton marca Rigips

- 2.1 Placi din gips - carton marca Rigips.
- 2.2 Placi Rigips din gips - carton rezistente la foc RF.
- 2.3 Placi Rigips din gips - carton rezistente la umezeala.
- 2.4 Placi Rigips din gips - carton, înguste.

### 3. Placi speciale Rigips

- 3.1. Placi compuse din gips - carton cu polistiren, Rigitherm (PS).
- 3.2. Placi compuse, din gips - carton cu vata minerala Rigitherm (MF), fara bariera de vapori.
- 3.3. Placi compuse, din gips - carton cu vata minerala Rigitherm (MF) cu bariera de vapori.
- 3.4. Placi Rigips, din gips - carton, pentru protectie contra radiatiilor.
- 3.5. Placi Rigips din gips - carton pentru constructii de locuinte.
- 3.6. Placa din gips - carton Rigips "Grasa" — Die Dicke.
- 3.7. Placa Reflex deformabila, armata cu fibra de sticla.
- 3.8. Placi din gips - carton Rigips de decor FK.
- 3.9. Profile liniare din ipsos cu sectiunea concava.
- 3.10. Sisteme rezistente la foc Ridurit.
- 3.11. Pardoseala uscata din gips - carton Rigiplan.
- 3.12. Placocem, placi pentru exterior si interior de înalta rezistenta la umezeala.

- 
- 4. Placi pentru plafoane false si placi acustice Rigips.**
    - 4.1 Placi Rigiton pentru plafoane acustice.
    - 4.2. Tabel cu dimensiuni pentru placi acustice Rigiton.
    - 4.3. Sisteme de plafoane acustice Gyptone.
    - 4.4. Plafoane casetate Decogips din ipsos armat cu fibre de sticla.
    - 4.5. Plafoane casetate Casoprano, din gips - carton.
    - 4.6. Plafoane casetate Gyprex din gips - carton acoperite cu vinil.
    - 4.7. Plafoane casetate Celotex din fibra minerala.
    - 4.8. Profile si accesorii pentru Decogips, Gyptone, Casoprano, Gyprex si Celotex.
  
  - 5. Accesorii Rigips si tehnica de fixare - paste de îmbinare, ipsosuri, dibluri**
    - 5.1. Ipsos de umplere pentru rosturile placilor de gips - carton.
    - 5.2. Banda de armare, ipsos adeziv Rifix, grunduri.
    - 5.3. Ipsosuri.
    - 5.4. Tehnici de fixare Rigips.
    - 5.5. Doze pentru peretii de gips - carton Rigips.
  
  - 6. Profile si structuri pentru pereti din gips - carton si plafoane false**
    - 6.1. Profile pentru pereti despartitori în sisteme Rigips.
    - 6.2. Profile pentru structuri de plafoane false Rigips.
  
  - 7. Sisteme Rigips pentru instalatii sanitare**
    - 7.1. Instalatii sanitare montate în spatiul gol al peretelui de gips - carton.
    - 7.2. Suporti de fixare pentru instalatii sanitare.
  
  - 8. Sisteme Rigips pentru rame si usi**
    - 8.1. Cleme pentru rame si usi.
    - 8.2. Rame de usi standard Rigips.
    - 8.3. Praguri de separatie.
  
  - 9. Scule Rigips.**

# 1. Necesari de materiale

## 1.1 Necesari de materiale pentru tencuiala uscata si placare cu gips - carton pe structura metalica

Consum de materiale pt. 1m,

Distanta între axele montanților 60 cm, latimea placii 120 cm

Înălțimea presupusa a peretelui 2,50 m

Consumul de materiale depinde de dimensiunile suprafetei peretelui.

Necesarul s-a calculat fara taieri si alte pierderi. (taieri cca. 5-10%)

### Tencuiala uscata cu ipsos adeziv Rifix

Placi RB 12,5 mm sau RB 15,0 mm	1,0 m,
Ipsos adeziv Rifix	4,0 kg
Pasta de îmbinare pentru rosturi Super (Vario, Extra, Profin)	0,3 kg
Banda de armare din fibra de sticla sau hârtie pentru îmbinare între perete si plafon	0,9 m
Banda de armare pentru rosturile dintre placi	0,8 m

### Placare uscata din gips - carton pe structura metalica independenta

Placi RB 12,5 mm sau RB 15,0 mm	1,0 m,
Profile UW pentru pereti	0,8 m
Profile CW pentru pereti	2,0 m
Banda de etansare	1,3 m
Termoizolatie	1,0 m,
Șuruburi autofiletante tip 212/3,5x25 mm	13,0 buc.
Dibluri DN 6	1,8 buc.
Pasta de îmbinare pentru rosturi Super (Vario, Extra, Profin)	0,3 kg
Banda de armare din fibra de sticla sau hârtie pentru îmbinare între perete si plafon	0,9 m
Banda de armare pentru rosturile dintre placi	0,8 m

### Placare uscata cu brida de reglare

Placi RB 12,5 mm sau RB 15,0 mm	1,0 m,
Profile UW 25/50/25 sau CD 27/60/27 pentru pereti	2,0 m
Brida de reglare	2,4 buc.
Banda de etansare	1,7 m
Termoizolatie	1,0 m,
Șuruburi autoperforante tip 421/3,5 x 9,5 mm	4,8 buc.
Șuruburi autofiletante tip 212/3,5x25 mm	13,0 buc.
Dibluri DN 6	2,4 buc.
Pasta de îmbinare pentru rosturi Super (Vario, Extra, Profin)	0,3 kg
Banda de armare din fibra de sticla sau hârtie pt. îmbinare între perete si plafon	0,9 m
Banda de armare pentru rosturile dintre placi	0,8 m

## 1.2 Necesari de materiale pentru pereti de compartimentare din gips - carton pe structura metalica

Consum de materiale pentru 1 m.  
 Distanța între axele montanților 60 cm, lățimea plăcii 120 cm  
 Înălțimea presupusă a peretelui 2,50 m  
 Consumul de materiale depinde de cotele suprafeței peretelui.  
 Necesarul s-a calculat fără tăieri și alte pierderi (cca. 5-10%)

Articolul	Perete simplu cu structura simpla placat cu un strat	Perete simplu cu structura simpla dublu placat	Perete dublu cu structura simpla dublu placat
Placi Rigips RB/RF 12,5/15 mm	2,0 m,	4,0 m,	4,0 m,
Profile UW pentru ghidaj pereti	0,8 m	0,8 m	1,6 m
Banda de etansare	1,3 m	1,3 m	2,6 m
Dibluri și suruburi	1,8 buc.	1,8 buc.	3,6 buc.
Profile CW pt. pereti	2,0 m	2,0 m	4,0 m
Termoizolație	1,0 m,	1,0 m,	2,0 m,
Șuruburi autofiletante tip 212/25 mm	26,0 buc	10,0 buc.	10,0 buc.
Șuruburi autofiletante tip 212/35 mm	26,0 buc.	26,0 buc.	
Pasta de îmbinare pentru rosturi Super (Vario, Extra, Profin)	0,6 kg	0,9 kg	0,9 kg
Banda de armare din fibra de sticlă sau hârtie pentru îmbinare între perete și plafon	1,8 m	1,8 m	1,8 m
Banda de armare pentru rosturile dintre plăci	1,6 m	1,6 m	1,6 m

## 1.3 Necesari de materiale pentru plafoane false din gips - carton Rigips

Consum de materiale pentru 1 m.  
 Suprafața presupusă a plafonului 4,0x5,0 m, lățimea plăcii 120 cm.  
 Consumul de materiale depinde de cotele suprafețelor plafonului, mai ales la profilul U 30/30/30.  
 Trebuie calculat necesarul după cotele reale.  
 Necesarul s-a calculat fără tăieri și alte pierderi (cca. 5 - 10%).

Articolul	Structura metalica de sustinere, suspendata, placare într-un strat	Structura metalica de sustinere, suspendata, placare dubla	Structura metalica de sustinere, suspendata, placare tripla
		Grad de protecție la foc F 30	Grad de protecție la foc F 90
Placi Rigips RB/RF 12,5/15 mm	1,0 m, (RB 12,5)	2,0 m, (RF 12,5)	3,0 m, (RF 15)
Profile C 27/60/27 pentru plafoane	3,0 m	4,0 m	4,0 m
Piesa de suspendare (tija cu ochi, brida, etc.)	1,6 buc.	2,2 buc.	2,8 buc.

## 1. Necesari de materiale

Articolul	Structura metalica de sustinere, suspendata, placare într-un strat	Structura metalica de sustinere, suspendata, placare dubla	Structura metalica de sustinere, suspendata, placare tripla
		Grad de protectie la foc F 30	Grad de protectie la foc F 90
Dibluri si suruburi	1,6 buc.	2,2 buc.	2,8 buc.
Element de încrucisare rapida	2,7 buc.	3,8 buc.	4,4 buc.
Element de îmbinare rapida	0,25 buc.	0,35 buc.	0, 5 buc.
Profil UD 30/30/30 pentru pereti	0,9 m	0,9 m	0,9 m
Banda de etansare 30 mm	0,9 m	0,9 m	0,9 m
Șuruburi autofiletante tip 212/25 mm	20,0 buc.	20,0 buc.	20,0 buc.
Șuruburi autofiletante tip 212/35 mm	-	20,0 buc.	-
Șuruburi autofiletante tip 212/45 mm	-	-	20,0 buc.
Șuruburi autofiletante tip 212/55 mm	-	-	20,0 buc.
Pasta de îmbinare pt. rosturi Super (Vario, Extra, Profin)	0,3 kg	0,5 kg	0,7 kg
Banda de armare din fibra de sticla sau hârtie pentru îmbinare între perete si plafon	0,9 m	0,9 m	0,9 m
Banda de armare pentru rosturile dintre placi	0,8 m	0,8 m	0,8 m

### 1.4 Necesari de materiale pentru finisarea mansardei pe rigle de lemn în sistem Rigips

Consum de materiale pentru 1 m<sub>2</sub>.

Latimea placii 120 cm.

Consumul de materiale depinde de cotele suprafetei respective.

Necesarul a fost calculat fara taieri si alte pierderi. (cca. 5 - 10%)

S-a presupus perete de garda cu o înaltime de 1,5 m.

Articolul	Perete acoperis	Perete de garda	Plafon cu grinzi secundare
Placi Rigips RF 15,0 m	1,0 m	1,0 m	1,0 m
Șipca de montaj 50/30	2,8 m	3,0 m	2,8 m
Șipca portanta 60/40	1,4 m	2,5 m	1,4 m
Dibluri si suruburi	-	1,5 buc.	-
Șuruburi autofiletante tip 212/35 mm	20,0 buc.	13,0 buc.	20,0 buc.
Șuruburi autofiletante tip 212/70 mm	3,0 buc.	-	3,0 buc.
Șuruburi autofiletante tip 212/90 mm	4,0 buc.	-	4,0 buc.
Pasta de îmbinare - Super	0,3 kg	0,3 kg	0,3 kg
Banda din fibra de sticla sau din hârtie pentru armare	1,7 m	1,6 m	1,7 m

## 1.5 Necesari de materiale pentru amenajarea mansardei cu profile CD în sistem Rigips

Consum de materiale pentru 1 m,

Latimea placii 120 cm

Consumul de materiale depinde de cotele suprafetelor respective.

Necesarul s-a calculat fara taieri si alte pierderi (cca. 5 - 10%)

S-a presupus perete de garda cu o înaltime de 1,50 m.

Articol	Acoperis înclinat F 30 rezistent la foc	Acoperis înclinat F 60 rezistent la foc	Acoperis înclinat F 90 rezistent la foc
Placi Rigips RF 15,0 mm	1,0 m,	2,0 m,	3,0 m,
Profile CD 27/60/27 pentru plafoane	2,6 m	2,6 m	2,6 m
Brida de reglare	3,0 buc.	3,6 buc.	3,9 buc.
Holzsuruburi 4x40	6,0 buc.	7,2 buc.	7,8 buc.
Piesa prelungire ptr. profil CD	0,5 buc.	0,5 buc.	0,5 buc.
Şuruburi autoperforante tip 421/9,5 mm	6,0 buc.	15,0 buc.	16,0 buc.
Şuruburi autofiletante tip 212/25 mm	20, 0 buc.	6,0 buc.	6,0 buc.
Şuruburi autofiletante tip 212/45	-	20,0 buc.	20,0 buc.
Şuruburi autofiletante tip 212/55	-	-	20,0 buc.
Pasta de îmbinare pt. rosturi Super (Vario, Extra, Profin)	0,3 kg	0,5 kg	0,7 kg
Banda din fibra de sticla sau din hârtie pentru armare	1,6 m	1,6 m	1,6 m

## 1.6 Necesari de materiale pentru pardoseala uscata Rigiplan

La indicarea necesarului de material este vorba de valori medii.

Element de baza Rigiplan (la alegere si cu acoperire PS sau MF)	1,0 m,
Element de pardoseala Rigiplan	1,0 m,
Adeziv Rigiplan	0,5 kg
Nivelare Thermoplan (la 5 cm înaltime de nivelare)	9,25 kg

## 1. Necesari de materiale

### 1.7 Necesari de materiale pentru plafone si placi acustice

Consum de materiale pentru 1 m,  
Dimensiunile placii 600x600 mm  
Consumul de materiale depinde de cotele suprafetelor respective.  
Consumul a fost calculat fara taieri si alte pierderi.

#### Plafon acustic Gyptone

Model: Base, Point, Quattro, Line

Forma muchiiilor A 24 mm	
Placa acustica Gyptone 600x600 mm	1,0 m,
Profil principal T 24x3600 mm	0,83 m
Profil compartimentare T 24x600 mm	1,50 buc.
Profil secundar T 24x1200 mm	1,38 buc.
Profil perimentral 21x21 mm	0,40 m
Clema elastica de presiune	0,60 buc.
Piesa de suspendare CD	0,70 buc
Tija cu ochi 250 mm	0,70 buc.
Dibluri si suruburi adecvate	0,70 buc.

#### Plafon acustic Gyptone

Model: Base, Point, Quattro, Line

Forma muchiiilor E 15 mm	
Placa acustica Gyptone 600x600 mm	1,0 m,
Profil principal T 15x3600 mm	0,83 m
Profil compartimentare T 15x600 mm	1,50 buc.
Profil secundar T 15x1200 mm	1,38 buc.
Profil perimentral 21x21 mm	0,40 m
Clema elastica de presiune	0,60 buc.
Piesa de suspendare CD	0,70 buc
Tija cu ochi 250 mm	0,70 buc.
Dibluri si suruburi adecvate	0,70 buc

#### Plafon acustic Gyptone

Model: Base, Point, Quattro, Line

Forma muchiiilor D1	
Placa acustica Gyptone 600x600 mm	1,0m,
Profil principal T 24x3600 mm	1,66 m
Distantier	1,10 buc.
Profil perimentral 21x21mm	0,40 m
Profil perimetral	0,60 buc.
Piesa de suspendare CD	1,20 buc.
Tija cu ochi 250 mm	1,25 buc.
Dibluri si suruburi adecvate	1,20 buc.

### **Plafon casetat Decogips**

**Model: Fisurado, Capri, Moon, Apollo, Leon, Micro**

<b>Forma muchiiilor A, E 24 mm si E 15 mm</b>	
Placa Decogips 600x600 mm	1,0 m,
Profil principal T 24x3600 mm	0,83 m
Profil compartimentare T 24x600 mm	1,50 buc.
Profil secundar T 24x1200 mm	1,38 buc.
Profil perimentral 21x21 mm	0,40 m
Clema elastica de presiune	0,60 buc.
Piesa de suspendare CD	0,70 buc
Tija cu ochi 250 mm	0,70 buc.
Dibluri si suruburi adecvate	0,70 buc.

### **Plafon casetat Casoprano**

**Model: Casovoice, Casostar, Casoroc, Casobianca, Casoforte, Casonova, Casoalto, Casola**

<b>Forma muchiiilor A 24 mm, E 24 mm si E 15 mm</b>	
Placa Casoprano 600x600 mm	1,0 m,
Profil principal T 24x3600 mm	0,83 m
Profil compartimentare T 24x600 mm	1,50 buc.
Profil secundar T 24x1200 mm	1,38 buc.
Profil perimentral 21x21 mm	0,40 m
Clema elastica de presiune	0,60 buc.
Piesa de suspendare CD	0,70 buc
Tija cu ochi 250 mm	0,70 buc.
Dibluri si suruburi adecvate	0,70 buc.

# 1. Necesario de materiale

## 1.8 Tabel nominal al placilor Rigips

	Grosime mm	Lungime mm	Latime mm	Înăltime palet mm	Bucati per palet	m. per palet	Greutate kg/palet aprox.	
RB	9,5	2000	1200	475,0	50	120,0	92,4	
		2600	1200	475,0	50	156,0	1201,2	
		2750	1200	475,0	50	165,0	1270,5	
		3000	1200	475,0	50	180,0	1386,0	
RB	12,5	2000	1200	625	50	120,00	1128	
		2500	1200	500	40	120,00	1128	
		2600	1200	500	40	124,80	1165,4	
		2750	1200	500	40	132,00	1240,8	
RF	12,5	2000	1200	625	50	120,00	1236,0	
		2500	1200	500	40	120,00	1236,0	
		2600	1200	500	40	124,80	1285,5	
		2750	1200	500	40	132,00	1386,0	
RBI	12,5	2000	1200	625	50	120,00	1176,0	
		2500	1200	500	40	120,00	1176,0	
		2750	1200	500	40	132,00	1293,6	
		3000	1200	500	40	144,00	1512,0	
RB	15,0	2500	1200	600	40	120,00	1488	
		2600	1200	600	40	124,80	1537,6	
		2750	1200	600	40	132,00	1636,8	
RF	15,0	2000	1200	600	40	96,00	1257,6	
		2500	1200	600	40	120,00	1572	
		2600	1200	600	40	124,80	1634,9	
		2750	1200	600	40	132,00	1792,2	
		3000	1200	500	40	144,00	1886,4	
RF	18,0	2600	1200	540	30	97,50	1463	
RFI	12,5	2750	1200	500	40	132,00	1399,2	
		2000	1200	600	40	96,00	1017,6	
Placa pt. construcții de locuințe	20,0	2000	600	640	32	38,40	650	
		2600	600	640	32	49,92	845	
Placa "Grasa" - Die Dicke	25,0	2000	600	600	24	28,8	663	
Riflex	6,0	2400	1200	384	64	184,32	1264	
		10,0	2400	1200				
Ridurit	15,0	2000	1200	540	36	86,40	1477	
		20,0	2000	1200	500	24	57,6	1180
		25,0	2000	1200	500	20	48,0	1220
Placa simpla	10,0	2100	600	880	88	110,88	876	
		2600	600	880	88	137,23	1085	
Placa perete despartitor	12,5	2600	600	800	64	99,84	1058	
Placa RFI multifuncțională	15,0	1300	900	750	50	58,50	785	
		2000	900	750	50	90,00	1206	
Placa RFI universală	12,5	1300	900	750	60	70,20	760	
		2000	900	750	60	108,00	1168	
Rigiplan	12,5	2000	600	375	30	36,00	468	
Rigiplan + 20 PS	12,5	2000	600	675	2x15	36,00	475	
Rigiplan + 10 MF	12,5	2000	600	525	2x15	36,00	486	
Rigidur	10,0	1500	1000	700	70	105,00	1092	

	Grosime mm	Lungime mm	Latime mm	Înăltime palet mm	Bucati per palet	m <sub>e</sub> per palet	Greutate kg/palet aprox.										
<b>Placi compuse Rigiterm</b>																	
Cu polistiren PMS	10+20	30	2400	1200	30		8,6 kg/mp										
			2500	1200													
			2600	1200													
	10+40	50	2400	1200				30		8,9							
			2500	1200													
			2600	1200													
	10+60	70	2400	1200							30		9,2				
			2500	1200													
			2600	1200													
Cu vata minerala PLN	10+30	40	2500	1200			10,9kg/mp										
			2600	1200													
			2500	1200													
	10+40	50	2500	1200						11,8							
			2600	1200													
	10+50	60	2500	1200												12,7	
			2600	1200													
	32		2750	1200								27	89,10				cca.
	47		2750	1200								20	66,00				850-950 kg

Rugam a se lua în considerare faptul ca la indicarea greutatilor este vorba de valori aproximative fara elementul ajutorator pentru încarcare. Greutatea elementelor ajutatoare - paleti de lemn sau distantieri de placa - cca. 30 - 50 kg per palet. Înăltimea de încarcare inclusiv paletul din lemn sau distantierii este de max. 1,80 m.

## 2 Placi din gips - carton marca Rigips

### 2.1 Placi din gips - carton marca Rigips

Conform normei austriece B 3410/ DIN 18180  
Cu muchii longitudinale semirotonjite si applatizate (Pro),  
înelite în carton.  
Muchiile transversale ascutite.

Grosimea mm	Lungimile standard mm	Latimea standard mm	Numar comanda	Numar EAN	Greutate/ mp
RB 9,5	260	120	-	-	7,2
RB 12,5	200	120	PO1AVR	90-02869-02057-2	11,0 / 9,4
RB 12,5	250	120	PO1BVR	90-02869-02058-9	
RB 12,5	260	120	PO1CVB	90-02869-02124-1	
RB 12,5	275	120	PO1DVB	90-02869-02059-6	
RB 12,5	300	120	PO1EVR	90-02869-02060-2	
RB 15,0	200	120	PO2AVR	90-02869-03028-1	13,8/13,1
RB 15,0	250	120	PO2BVR	90-02869-03029-8	
RB 15,0	260	120	PO2CVR	90-02869-03052-6	
RB 15,0	275	120	PO2DVR	90-02869-03056-4	
RB 18,0*	*	-	PO3...	-	16,2/13,8

### 2.2 Placi Rigips din gips - carton rezistente la foc RF

Conform normei austriece B 3410/DIN 18180.  
De utilizat la elemente de constructii cu cerinte referitoare la rezistenta contra incendiilor, cu muchii longitudinale semirotonjite si applatizate (Pro), înelite în carton, iar muchiile transversale ascutite.

Grosimea mm	Lungimile standard mm	Latimea standard mm	Numar comanda	Numar EAN	Greutate/ mp
RF 12,5	200	120	P11AVR	90-02869-02062-6	10,3
RF 12,5	250	120	P11BVR	90-02869-02063-3	
RF 12,5	260	120	P11CVB	90-02869-02121-0	
RF 12,5	275	120	P11DVB	90-02869-02064-0	
RF 12,5	300	120	P11EVR	90-02869-02065-7	
RF 15,0	200	120	P12AVR	90-02869-03033-5	13,1
RF 15,0	250	120	P12BVR	90-02869-03034-2	
RF 15,0	260	120	P12CVR	90-02869-03047-2	
RF 15,0	275	120	P12DVR	90-02869-03050-2	
RF 15,0	300	120	P12EVR	90-02869-03035-9	
RF 18,0*	*	120	P13.....	-	14,6

**Placi acoperite pe o singura fata cu bariera de vapori:**

- folie de polietilena (PE) (hârtie tare 50 g/ PE 30 g/ hârtie tare 50 g) ( $\mu$ xd = 2,7 m)
- folie de aluminiu (15 $\mu$ m) (KS natur 40/ PE/ Alu 15 $\mu$ m) ( $\mu$ xd = 2,7 m)

**Explicatii:**

Folie de PE pentru fixare cu cuie si suruburi precum si pentru lipire:  
Folie de Alu numai pentru fixare cu cuie si suruburi.

## 2.3 Placi Rigips, din gips - carton, rezistente la umezeala

### 2.3.1 Placi rezistente la umezeala RBI

Conform normei austriece B 3410/ DIN 18180  
Cu muchii longitudinale semirotunjite si aplatizate (Pro),  
îvelite în carton, muchiile transversale ascutite.

Grosimea mm	Lungimile standard mm	Latimea standard mm	Numar comanda	Numar EAN	Greutate/ mp
RBI 12,5	200	120	P21AVR	90-02869-02074-9	9,8
RBI 12,5	250	120	P21BVR	90-02869-02067-1	
RBI 12,5	275	120	P21DVB	90-02869-02119-7	

### 2.3.2 Placi rezistente la foc impregnate RFI

Conform normei austriece B 3410/ 18180  
Cu muchii longitudinale semirotunjite si aplatizate (Pro),  
îvelite în carton, muchiile transversale ascutite.

Grosimea mm	Lungimile standard mm	Latimea standard mm	Numar comanda	Numar EAN	Greutate/ mp
RFI 12,5	200	120	P31AVR	90-02869-00561-6	10,6
RFI 12,5	275	120	P31DVR	90-02869-02126-5	
RFI 12,5	300	120	P31EVB	90-02869-02071-8	
RFI 15,0	200	120	P32AVR	90-02869-00571-5	13,1
RFI 18,0*	*	120	P33.....	-	17,7

**Lungimi intermediare:** cantitatea minima de 250 buc. per lungime intermediara, grosime a placii si tip, fara adaos de pret.

Placi acoperite pe o singura fata cu bariera de vapori:

- folie de polietilena (PE) (hârtie tare 50 g/ PE 30 g/ hârtie tare 50 g) ( $\mu$ xd = 2,7 m)
- folie de aluminiu (15 $\mu$ m) (KS natur 40/ PE/ Alu 15 $\mu$ m) ( $\mu$ xd = 2,7 m)

#### Explicatii:

Folie de PE pentru fixare cu cuie si suruburi precum si pentru lipire:

Folie de Alu numai pentru fixare cu cuie si suruburi.

## 2 Placi din gips - carton marca Rigips

### 2.4 Placi Rigips din gips - carton înguste

Articolul	Unitate de ambalare /livrare	Numar comanda	Numar EAN	Greutate /mp
<b>Placa Rigips RB normala 10 mm</b> Cu muchii longitudinale rotunjite, cele transversale taiate drept. Pentru tencuirea uscata a peretilor	210x60 cm (1,26 m.) Pachet livrare: 88 buc	P00YRR	90-02869-26003-9	-
	260x60 cm (1,56m.) Pachet livrare: 88 buc.	P00URR	90-02869-26004-4	
<b>Placa Rigips multifunctionala 15 mm RFI</b> Cu muchii longitudinale Pro, cele transversale taiate drept. Întarita cu fibre si impregnata. Securitate garantata pentru gradul de protectie la foc F30 si F60. Pentru finisarea podurilor de locuinte, garajelor si rezervoarelor.	130x90 cm (1,17 m.) Pachet livrare: 50 buc.	P12WVR	90-02869-27003-8	13,1
	200x90 cm (1,80 m.) Pachet livrare: 50 buc.	P32ZVR	90-02869-00661-3	
<b>Placa Rigips de perele despartitor 12,5 mm RF</b> Cu muchii rotunjite, cele transversale taiate drept. Întarita cu fibre. Pentru pereti despartitori cu montare simpla cu suruburi cu profile de tabla, respectiv pt. extinderea mansardelor locuintelor.	260x60 cm (1,56 m.) Pachet livrare: 64 buc.	P11UPP	90-02869-47002-5	10,6
<b>Placa Rigips universala 12,5 mm RFI</b> Cu muchii longitudinale Pro, cele transversale taiate drept. Întarita cu fibre si impregnata. Destinata încaperilor umede. Pentru captusirea plafoanelor si a peretilor despartitori.	130x90 cm (1,17 m.) Pachet livrare: 60 buc.	P11 WVR	90-02869-00008-6	10,6
	200x90 cm (1,80 m.) Pachet livrare: 60 buc.	P31ZVR	90-02869-00736-8	

Articolul	Unitate de ambalare /livrare	Numar comanda	Numar EAN	Greutate /mp
<b>Placa Rigips termoizolanta 30 mm RB (PS)</b> Placa Rigips simpla de 10 mm cu 20 mm spuma rigida lipita. Cu muchii longitudinale rotunjite, cele transversale taiate drept. Rezistenta la trecerea caldurii D = 0,54 m, K/W.	260x60 cm (1,56 m <sub>2</sub> ) Pachet livrare: 30 buc	P07US2	90-02869-28003-7	8,6

### 3. Placi speciale Rigips

#### Îmbunătățirea izolării termice prin captuseli Rigips

Daca izolarea termica se îmbunătățește cu captuseli Rigips, mai ales la constructii vechi, coeficientul de transfer al caldurii k al peretelui îmbunătățit se poate citi din tabelul de mai jos.

Perete masiv	Grosime fara placaj	k W/m,K pt. peretele masiv	Coef. trecere caldura k pt. Placi Rigitherm compuse - cu spuma rigida (12,5 mm gr + spuma rigida)					Coef. trecere caldura k pt. Placi Rigitherm compuse - cu vata minerala (12,5 mm gr + vata minerala)				
			12,5+ 20 mm	12,5+ 30 mm	12,5+ 40 mm	12,5+ 50 mm	12,5+ 60 mm	12,5+ 15 mm	12,5+ 20 mm	12,5+ 35 mm	12,5+ 50 mm	12,5+ 60 mm
Zidarie din caramida plina 1700 kg/m <sup>3</sup>	25	2,02	0,97	0,78	0,66	0,57	0,50	1,01	0,87	0,63	0,49	0,43
	30	1,79	0,91	0,75	0,63	0,55	0,48	0,94	0,83	0,60	0,48	0,42
	38	1,51	0,83	0,69	0,59	0,52	0,46	0,86	0,76	0,57	0,45	0,40
	45	1,32	0,77	0,65	0,56	0,49	0,44	0,80	0,71	0,54	0,44	0,39
	51	1,20	0,72	0,62	0,54	0,47	0,43	0,75	0,67	0,52	0,42	0,37
Zidarie din caramida cu goluri 1400 kg/m <sup>3</sup> Zidarie din caramida cu goluri si beton 1400 kg/m <sup>3</sup>	25	1,68	0,88	0,73	0,62	0,54	0,48	0,91	0,80	0,59	0,47	0,41
	30	1,47	0,82	0,68	0,58	0,52	0,46	0,85	0,75	0,56	0,45	0,39
	38	1,22	0,74	0,63	0,54	0,48	0,43	0,76	0,68	0,52	0,42	0,37
Zidarie din caramida cu goluri si beton	25	1,75	0,90	0,74	0,63	0,55	0,48	0,93	0,82	0,60	0,47	0,41
	30	1,54	0,84	0,70	0,60	0,52	0,47	0,89	0,77	0,57	0,46	0,40
Elemente de cofraj din beton cu span de lemn si miez de beton greu	25	1,43	0,81	0,67	0,58	0,51	0,45	0,83	0,74	0,55	0,45	0,39
	30	1,28	0,76	0,64	0,55	0,49	0,44	0,78	0,70	0,53	0,43	0,38
	25	1,09	0,68	0,59	0,51	0,46	0,41	0,70	0,64	0,49	0,41	0,36

Pentru placajele realizate dintr-un strat de placi din gips carton Rigips de 15 mm, rezistențele D la trecerea caldurii pentru placajele executate, depind de calitatea și de etanșeitatea, precum și de grosimea fibrelor minerale în stare montată. Pentru utilizarea pâșlei ca izolație termică, valorile D ale placajelor corespund aproximativ cu cele ale placilor Rigitherm cu spuma rigidă. Grosimea hotărâtoare a izolației este aici grosimea zidită. Astfel, coeficientul de trecere a caldurii  $k$  pentru peretele respectiv se poate citi din coloana referitoare la placile Rigitherm compuse cu spuma rigidă.

## Placi din gips - carton compuse, Rigitherm

Placi cu polistiren

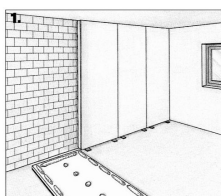

Placi cu vata minerala

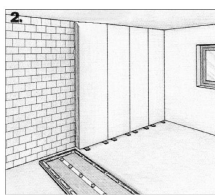

### 3.1. Placi compuse din gips - carton cu polistiren, Rigitherm (PS)

Placi Rigips cu polistiren PS 15-B 1 (greu combustibile cf. normei austriece B 3800). Cu muchii longitudinale (Pro), aplatizate, semirotunjite, învelite în carton, muchiile transversale tăiate drept. Formate standard: lungime 260 și 275 mm; lățime 120 cm.

Grosimea în mm a placii Rigips	Grosimea spumei rigide mm	Lungimea standard în cm	Caldu-ra** m/KW	Numarul de comanda	Numarul EAN	Greutate/mp
VPE 10	20	260	0,54	P01MV20	90-02869- 05013-5	8,6
VPE 10	20	275	0,54	P01NV20	90-02869-05019-7	„
VPE 10	30	260	0,78	P01MV30	90-02869-05014-2	
VPE 10	30	275	0,78	P01NV30	90-02869-05020-3	
VPE 10*	40	260	1,02	P01MV40	90-02869-05021-0	8,9
VPE 10*	40	275	1,02	P01NV40	90-02869-00024-6	„
VPE 10*	50	260	1,26	P01MV50	90-02869-05016-6	
VPE 10*	50	275	1,26	P01NV50	90-02869-05022-7	
VPE 10*	60	260	1,50	P01MV60	90-02869-05017-3	9,2
VPE 10*	60	275	1,50	P01NV60	90-02869-00651-4	„

**Adaos** de pret pentru bariera vaporilor (folie PE; hârtie tare 50 g/PE 30 g/hârtie tare 50 g) ( $\mu$ xd=2,7 m)

Dacă placile Rigitherm cu spuma rigidă compuse sunt amplasate pe pereți exteriori cu cerințe de oprire totală a vaporilor (de exemplu din beton armat), poate fi necesară utilizarea barierei de vaporii. (În acest caz completați numărul de comandă cu anexa „DB”)

### 3. Placi speciale Rigips

#### 3.2. Placi compuse din gips - carton cu vata minerala Rigitherm (MF), fara bariera de vapori

Cu muchii longitudinale (PRO) aplatizate, semirotonjite, învelite în carton, iar cele transversale taiate drept.

Formate standard: lungimea 260 si 275 mm; latimea 120 cm.

Grosimea în mm a plăcii Rigips	Grosimea mm vata minerala	Lungimea standard în cm	Caldura** m/KW	Numarul de comanda	Numarul EAN	Greutate/mp
Roof 12,5	20	260	0,65	P01MM2O	90-02869-05027-2	
Roof 12,5	20	275	0,65	P01NM2O	90-02869-00487-9	

Executii cu bariera de vapori: la plăcile Rigitherm pentru învelire compuse cu vata minerala de 35, 50 si 60 mm, din considerente de fizica a constructiilor se monteaza automat o folie de polietilena ( $\mu x d = 2,7$  m). În cazuri speciale poate fi necesara montarea foliilor de aluminiu mai groase. Pentru calcularea rezistentei la trecerea caldurii (valorile D) s-a luat ca baza: Vata minerala 0,0338 W/mK.

#### 3.3 Placi Rigitherm compuse din gips - carton cu vata minerala Rigitherm (MF) cu bariera de vapori.

Cu muchii longitudinale (PRO) semirotonjite, învelite în carton, cele transversale taiate drept.

Formate standard: lungimea 260 si 275 mm; latimea 120 cm.

Grosimea în mm a plăcii Rigips	Grosimea mm vata minerala	Lungimea standard în cm	Caldura** m/KW	Numarul de comanda	Numarul EAN	Greutate /mp
Roof 12,5*	20	260	0,65	P01MM2DB	90-02869-0506-7	
Roof 12,5*	20	275	0,65	P01NM2DB	90-02869-00521-0	
Roof 12,5	35	260	1,10	P01MM3DB	90-02869-00522-7	
Roof 12,5	35	275	1,10	P01NM3DB	90-02869-00536-4	
Roof 12,5*	50	260	1,54	P01MM5DB	90-02869-00573-3	
Roof 12,5*	50	275	1,54	P01NM5DB	90-02869-00576-0	
Roof 12,5*	60	260	1,84	P01MM6DB	90-02869-00649-1	
Roof 12,5*	60	275	1,84	P01NM6DB	90-02869-00650-7	

\* termenul de livrare se întreaba.

\*\* caldura = rezistenta la trecerea caldurii

### 3.4 Placi Rigips din gips - carton pentru protectie contra radiatiilor

#### 3.4.1 Placi Rigips din gips - carton de 12,5 mm acoperite cu folie de plumb

Din placi Rigips de 12,5 mm conform normei austriece B 3410/  
DIN 18180.

Cele patru muchii sunt taiate drept iar spatele este acoperit.  
Lungime 200 p. la 300 cm; latime 62,5 cm

Termen de livrare: se întreaba

Datorita preturilor oscilante la plumb (bursa internationala a  
plumbului) preturile ramân libere!

Cu folie de plumb de grosime de 0,5 - 3,5 mm crescând din 0,5 în  
0,5 mm. Cu blocul moale corespunzator DIN 59610, continutul de  
plumb de 99,985%.

Grosime mm placa Rigips	Grosime mm plumb	Greutate kg/m <sub>2</sub>	Numar de comanda	Numar EAN	Greutate/ mp
12,5	0,5	16,4	PB1S05	-	
12,5	1,0	22,0	PB1S10	-	
12,5	1,5	27,7	PB1S15	-	
12,5	2,0	33,3	PB1S20	-	
12,5	2,5	39,0	PB1S25	-	
12,5	3,0	44,6	PB1S30	-	
12,5	3,5	50,3	PB1S35	-	

#### 3.4.2 Fâsii de plumb

Latime în mm	Grosime în mm	Forma de livrare: rola ml/rola	Numar de comanda	Numar EAN	Greutate /mp
50	0,5	20,0	H39BS051	-	
100	0,5	20,0	H39BS052	-	
50	1,0	20,0	H39BS101	-	
100	1,0	20,0	H39BS102	-	
50	1,5	10,0	H39BS151	-	
100	1,5	10,0	H39BS152	-	
50	2,0	10,0	H39BS201	-	
100	2,0	10,0	H39BS202	-	
50	2,5	8,0	H39BS251	-	
100	2,5	8,0	H39BS252	-	
50	3,0	8,0	H39BS301	-	
100	3,0	8,0	H39BS302	-	
50	3,5	8,0	H39BS351	-	
100	3,5	8,0	H39BS352	-	

\*termen de livrare la cerere

## 3. Placi speciale Rigips

### 3.5 Placi Rigips din gips - carton pentru constructii de locuinte

Placa Rigips de 20 mm rezistenta la foc conform normei austriece B 3410 / DIN 18180

600/2000 mm, 600/2600 mm cu muchii Pro

Pentru plafoane cu grad de protectie la foc F90, fara vata minerala.

Grosime	Lungime standard cm	Latime standard cm	Numar de comanda	Numar EAN	Greutate/ mp
20	200	60	P14TVRE	90-02869-00542-5	17,9
20	260	60	P14UVR	-	„

### 3.6 Placi din gips - carton Rigips „Grasa”- Die Dicke

Placa Rigips din gips - carton de 25 mm rezistenta la foc cf.

normei austriece B 3410/DIN 18180, 600/2000 mm, muchie Rigips Pro.

De ex. pentru perete CW 100/150 cu grad de protectie contra incendiilor F90 pâna la o înaltime a încăperii de 10 m si pereti ai ghelei de lift.

Grosime	Lungime standard cm	Latime standard cm	Numar de comanda	Numar EAN	Greutate/ mp
25	200	60	P15TVR	90-02869-00544-5	23,9

### 3.7 Placa Riflex deformabila, armata cu fibra de sticla

Patru laturi cu muchii taiate drept.

Placa Riflex este o placa de gips care este armata cu o tesatura din fibra de sticla. Suprafata este neteda, unitara; se preteaza în mod deosebit pentru suprafete boltite.

Chituirea cu pasta de îmbinare pentru rosturi Super

Grosime	Lungime standard cm	Latime standard cm	Numar de comanda	Numar EAN	Greutate/ mp
6	240	120	PF6R4	90-02869-25060-3	6
10*	240	120	PF7R4	90-02869-25062-7	10
12,5*	240	120	PF1R4	90-02869-00652-1	12.5

Placa Riflex nu trebuie umezita nici crestata pentru a fi îndoita. Astfel chituirea îmbinarilor se simplifica mult.

### 3.8 Placi din gips - carton, Rigips de decor FK

Din placi Rigips din gips - carton pentru constructii de 12,5 mm conform normei austriece B 3410/ DIN 18180

Taiata cu muchii drepte pe cele patru laturi iar fata frontala este acoperita cu folie de PVC cu diverse modele (fara manta)

Lungimi livrabile pâna la max. 350 cm.

Latimea placii mm	Modelul	Numar de comanda	Numar EAN	Greutate/ mp
1200	în alb (L 10)*	PD1SL1...	-	
1200	în gri (L 11)*	PD1SL2...	-	
1200	în bej (L 12)*	PD1SL3...	-	
1200	în maro (L15)*	PD1SL4...	-	

Daca nu se comanda o singura data întreaga cantitate, nu este exclusa o mica diferenta de nuanta de culoare a foliilor.

### 3.9 Profile liniare din ipsos cu sectiunea concava.

Profilele liniare, concave, prefabricate, sunt destinate executiei în maniera clasica a racordului între plafon si perete. Confera încaperii un stil elegant cu efect decent. Ideale si pentru acoperirea crapaturilor si ciobiturilor între perete si îmbinarea plafonului. Riglele Rigips cu profil concav sunt realizate din ipsos natural si învelite în carton. Sunt simplu de lipit cu chit Rigips pentru îmbinari sau de prins cu suruburile Rigips autofiletante.

Dimensiuni/ Greutate	Unitate de livrare	Unitate de palet	Numar de comanda	Numar EAN	Greutate/ mp
100x2000	6 buc	600 buc.	B70100	90-02869-70100-6	2,2
127x2000	6 buc.	324 buc.	B70105	90-02869-70105-1	2,4

Rigle profilate, concave, 100 cotele în mm

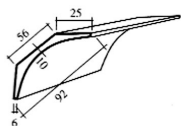

Rigle profilate, concave, 127 cotele în mm

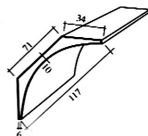

### 3.10 Sisteme rezistente la foc Ridurit

Pentru placari de protectie la foc a structurilor metalice (stâlpi si grinzi)

Puturi, gene, tubulaturi.

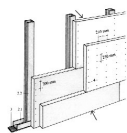

Canale pentru cabluri E.



Stâlpi din otel

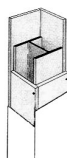

Solicitare la incendii pe partea putului  
Solicitare la incendii pe partea încaperii

### 3. Placi speciale Rigips

#### Placi rezistente la foc Ridurit

Patru laturi cu muchii taiate ascutit (4SK)

Placi Ridurit rezistente la foc de grosime 15/20/25 armate cu împâslitura din fibre de sticla, prindere directa cu suruburi placa-de-placa, fara constructie de sustinere.

Grosime mm	Lungime standard mm	Latime standard mm	Numar de comanda	Numar EAN	Greutate/mp
15*	240	120	PR2R4	90-02869-25065-8	14,5/17,1
20	200	120	PR4K4	90-02869-25064-1	19,4/22,8
25	200	120	PR5K4	90-02869-25063-4	24,2/28,5

\* Stoc minim in depozit; pentru cantitati mari se face comanda, iar livrarea se efectueaza în 2 saptamâni

Paletare: 15 mm                      30 buc./palet  
              20 mm                      24 buc./palet  
              25 mm                      20 buc./palet

#### Accesorii Ridurit

Articol	Unitate de ambalare /comanda	Numar de comanda	Numar EAN	Greutate/mp
<b>Pasta de îmbinare pt. rosturi Ridurit</b>	sac de 5 kg	H39011R	90-02869-41022-9	
<b>Șuruburi Ridurit pt. montare rapida</b>				
Lungime 35 mm	1000 buc./ pachet	H39104R	-	2,9
Lungime 45 mm	1000 buc./pachet	H39110R	90-02869-12043-2	2,4
Lungime 55 mm	500 buc./pachet	H39114R	90-02869-12044-9	1,7
<b>Cornier din Al pt. protectie muchii 40x40; lungime=2500 mm</b>	pachete de 25 buc.	H39040	90-02869-10025-0	

#### 3.10.1 Piese etanse Rigips, pentru strapungeri de cabluri.

##### Element Rigips BS 90 tip PF, set constând din:

Câte doi semicilindri din gips (la alegere cu diametrul exterior 172, 190 sau 250 mm), doi semicilindri BS 90 tip PF si un cartus de chit Rigips rezistent la incendii TS 90, 310 ml.

Diametrul mm	Lungimea mm	Greutatea kg/set	Mod ambalare	Numar de comanda	Obs.
172	200	4,5	Set	H45331	
190	200	5,3	Set	H45332	
250	200	6,2	Set	H45333	

### Element Rigips BS 90 tip M:

Format mm	Greutate kg/unit	Unitate ambalare	Numar de comanda	Obs.
200x150x40	9,3	26 buc.	H45335	

Se livreaza numai în unitati întregi de ambalare!



### Chit Rigips rezistent la foc TS 90

Continut/cartus	Greutate kg/unit	Unitate ambalare	Numar de comanda	Obs.
310 ml	5,8	12 buc.	H45336	

Se livreaza numai în unitati întregi de ambalare!

## 3.11 Pardoseala uscata din gips - carton Rigiplan

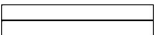
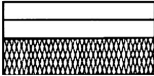
### 3.11.1 Elemente de pardoseala uscata Rigiplan

Articol	Grosime totala mm	Greutate kg/m <sup>2</sup>	Numar de comanda	Numar EAN	Greutate /mp.
Elemente Rigiplan de pardoseala uscata 600 mm latime, 2000 mm lungime					
<b>Rigiplan</b> 	25	13	PE1T4	90-02869-00009-3	13 kg
2 x 12,5 mm GKP		26,0			
<b>Rigiplan PS</b> 	45	13	PE1T4	90-02869-00009-3	
2 x 12,5 mm GKP 20 mm polistiren		26,4			
		13,4	PE1T4S2	90-02869-00010-9	
<b>Rigiplan MF</b> 	35	13	PE1T4	90-02869-00009-3	
2 x 12,5 mm GKP 12/10 mm vata minerala (foarte indesata)		27,0			
		14	PE1T4R1	90-02869-00011-6	

### 3. Placi speciale Rigips

<b>Ambalare:</b> Greutatea placilor pe palet cca. 500 kg	
Rigiplan + Rigiplan: pardoseala gata de montat	2 x 15 = 30 buc. = 18 m,
Rigiplan + Rigiplan PS: pardoseala gata de montat	2 x 15 = 30 buc. = 18 m,
Rigiplan + Rigiplan MF: pardoseala gata de montat	2 x 15 = 30 buc. = 18 m,

#### 3.11.2 Accesorii Rigiplan

Articol	Unitate de ambalare/ comanda	Numar de comanda	Numar EAN	Obs.
<b>Adeziv Rigiplan</b> Sac de 5 kg	Palet cu 108 saci 1 sac = 5 kg	Z39004	90-02869-00737-5	
<b>Ciment pentru sapa Rigiplan</b>	 Palet cu 50 saci 1 sac=20 kg	H40661	90-02869-00749-8	

Consum aproximativ de material:

1 m, placa de baza (= Rigiplan sau Rigiplan PS sau Rigiplan MF);  
1 m, placa de acoperire (= Rigiplan); 0,5 kg adeziv gata preparat.

#### 3.11.3 Thermo-Plan

Masa granulara pentru nivelare si termoizolatie pentru pardoseli cu montare uscata, Rigiplan.

Articol	Unitate de ambalare/ comanda	Numar de comanda	Numar EAN	Greutate/ mp
Thermo - Plan Granulatie cca. 0 -7 mm 	14,5 kg = 100 l/sac palet: 10 saci	B30650	90-02869-00504-3	
Densitate 145 kg/m <sup>3</sup> Greutate de supra- fata: 1,85 kg/m <sup>2</sup> /cm Indicele de rezis- tenta la difuzie: $\mu=1-3,5$ probat la apa Conductivitate ter- mica $\lambda R = 0,053 \text{ W/mK}$				

Eficacitate: 1 sac este suficient pentru un strat de cca. 9 mm pe 1 m<sup>2</sup>.

### 3.12 Placocem, placi pentru exterior si interior de înalta rezistenta la umezeala

4 laturi cu muchii taiate ascutit

Placi Placocem de înalta rezistenta la umezeala, pentru exterior si interior, din miez de ciment aditivat si granule de polistiren armate cu plasa din fibra de sticla.

Prindere directa pe structura metalica (cu suruburi autofiletante HB 25/HB 41) si rostuire cu adeziv de îmbinare poliuretanic BPB Placo PU sau montaj prin lipire cu gips adeziv.

Grosime	Lungime standard cm	Latime standard cm	Numar de comanda	Greutate/ kg/mp
12,5	2500	1200	P66002500	13
12,5	3000	1200	P66003000	13

## 4. Placi pentru plafoane false si placi acustice Rigips



### 4.1 Placi Rigiton pentru plafoane acustice

Placi din gips - carton Rigips conform normei austriece B 3410 / DIN 18180.

Forma muchilor: 4SK

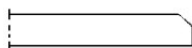
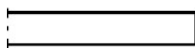
4SK/F

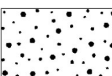

Denumire	Nr. de comanda	Latime mm	Greutate cca. Kg/m <sub>2</sub>	Obs.
Placi din gips - carton de 12,5 mm grosime, debitate la dimensiune. Placi Rigips cu gauri, pretaieri RLZ 12,5 mm Cote vezi tabelul de dimensiuni 4.3 Livrabile în executie muchii 4 SK (lungimea maxima 3000 mm)				
Gaurire: 6/18, 6/30, 8/18, 10/23, 12/25, 15/30, 20/46  gaurita regulat	P61X...	1188 x 1998	10,0	
	P61X...	1200 x 2010	10,0	
	P61Y...	1188 x 1998	10,0	
	P61Y...	1996 x 2001	10,0	
	P61Y...	1200 x 2000	10,0	
	P61Z...	1200 x 2010	10,0	
	P61Z...	1196 x 1978	10,0	
Gaurire: 8-12/36, 12-20/46  gaurita decalat	P61X...	1188 x 1998	10,0	
	P61Y...	1188 x 1998	10,0	
Gaurire: 8-15-20, 12-20-35  gaurita neregulat	P61S...	1200 x 2000	10,0	
	P61S...	1200 x 1960	10,0	
	P61S...	1200 x 2000	10,0	

#### 4.1.1 Accesorii pentru plafoane acustice

Țesatura neagra cu calitati acustice 45 gr./ mp lat. 130 cm	Rola 50 m	H 39400	90-02869-18023-8
---	-----------	---------	------------------

#### 4.2 Tabel cu dimensiuni pentru placi acustie Rigiton

Gaurire regulata si gaurire regulat deplasata

<b>Gaurire 6/18 si 8/18</b> Diametru gaura 6 resp. 8 mm Distanta între gauri 18 mm % supraf. gauri 8,7 resp. 15,5%				<b>Gaurire 10/23</b> Diametru gaura 10 mm Distanta între gauri 23 mm Procent supraf. gauri 14,8%				<b>Gaurire 12/25</b> Diametru gaura 12 mm Distanta între gauri 25 mm Procent supraf. gauri 18,1%									
Cote placa finisata	numar rânduri gauri	Cote placa finisata	numar rânduri gauri	Cote placa finisata	numar rânduri gauri	Cote placa finisata	numar rânduri gauri	Cote placa finisata	numar rânduri gauri	Cote placa finisata	numar rânduri gauri	Cote placa finisata	numar rânduri gauri	Cote placa finisata	numar rânduri gauri		
504	28	1404	78	2304	128	506	22	1610	70	2714	118	500	20	1700	68	2900	116
522	29	1422	79	2322	129	529	23	1633	71	2737	119	525	21	1725	69	2925	117
540	30	1440	80	2340	130	552	24	1656	72	2760	120	550	22	1750	70	2950	118
558	31	1458	81	2358	131	575	25	1679	73	2783	121	575	23	1775	71	2975	119
576	32	1476	82	2376	132	598	26	1702	74	2806	122	600	24	1800	72	3000	120
594	33	1494	83	2394	133	621	27	1725	75	2829	123	625	25	1825	73		
612	34	1512	84	2412	134	644	28	1748	76	2952	124	650	26	1850	74		
630	35	1530	85	2430	135	667	29	1771	77	2875	125	675	27	1875	75		
648	36	1548	86	1448	136	690	30	1794	78	2898	126	700	28	1900	76		
666	37	1566	87	1466	137	713	31	1817	79	2921	127	735	29	1925	77		
684	38	1584	88	1484	138	736	32	1840	80	2944	128	750	30	1950	78		
702	39	1602	89	2502	139	759	33	1863	81	2967	129	775	31	1975	79		
720	40	1620	90	2520	140	782	34	1886	82	2990	130	800	32	2000	80		
738	41	1638	91	2538	141	805	35	1909	83			825	33	2025	81		
756	42	1656	92	2556	142	828	36	1932	84			850	34	2050	82		
774	43	1674	93	2574	143	851	37	1955	85			875	35	2075	83		
792	44	1692	94	2592	144	874	38	1978	86			900	36	2100	84		
810	45	1710	95	2610	145	897	39	2001	87			925	37	2125	85		
828	46	1728	96	2628	146	920	40	2024	88			950	38	2150	86		
846	47	1746	97	2646	147	943	41	2047	89			975	39	2175	87		
864	48	1764	98	2664	148	966	42	2070	90			1000	40	2200	88		
882	49	1782	99	2682	149	989	43	2093	91			1025	41	2225	89		
900	50	1800	100	2700	150	1012	44	2116	92			1050	42	2250	90		
918	51	1818	101	2718	151	1035	45	2139	93			1075	43	2275	91		
936	52	1836	102	2736	152	1058	46	2162	94			1100	44	2300	92		
954	53	1854	103	2754	153	1081	47	2185	95			1125	45	2325	93		
972	54	1872	104	2772	154	1104	48	2208	96			1150	46	2350	94		
990	55	1890	105	2790	155	1127	49	2231	97			1175	47	2375	95		

Gaurire 6/18 si 8/18 Diametru gaura 6 resp. 8 mm Distanta între gauri 18 mm % supraf. gauri 8,7 resp. 15,5%						Gaurire 10/23 Diametru gaura 10 mm Distanta între gauri 23 mm Procent supraf. gauri 14,8%						Gaurire 12/25 Diametru gaura 12 mm Distanta între gauri 25 mm Procent supraf. gauri 18,1%					
Cote placa finisata	numar rânduri gauri	Cote placa finisata	numar rânduri gauri	Cote placa finisata	numar rânduri gauri	Cote placa finisata	numar rânduri gauri	Cote placa finisata	numar rânduri gauri	Cote placa finisata	numar rânduri gauri	Cote placa finisata	numar rânduri gauri	Cote placa finisata	numar rânduri gauri		
1008	56	1908	106	2790	155	1150	50	2254	98	1200*	48	2400	96				
1026	57	1926	107	2808	156	1173	51	2277	99	1225	49	2425	97				
1044	58	1944	108	2826	157	1196*	52	2300	100	1250	50	2450	98				
1062	59	1962	109	2844	158	1219	53	2323	101	1275	51	2475	99				
1080	60	1980	110	2862	159	1242	54	2346	102	1300	52	2500	100				
1098	61	1998	111	2880	160	1265	55	2369	103	1325	53	2525	101				
1116	62	2016	112	2898	161	1288	56	2392	104	1350	54	2550	102				
1134	63	2034	113	2916	162	1311	57	2415	105	1375	55	2575	103				
1152	64	2052	114	2934	163	1334	58	2438	106	1400	56	2600	104				
1170	65	2070	115	2952	164	1357	59	2461	107	1425	57	2625	105				
1188*	66	2088	116	2970	165	1380	60	2484	108	1450	58	2650	106				
1206	67	2106	117	2988	166	1403	61	1507	109	1475	59	2675	107				
1224	68	2124	118			1426	62	2530	110	1500	60	2700	108				
1242	69	2142	119			1449	63	2553	111	1525	61	2725	109				
1260	70	2160	120			1472	64	2576	112	1550	62	2750	110				
1278	71	2178	121			1495	65	2599	113	1575	63	2775	111				
1296	72	2196	122			1518	66	2622	114	1600	64	2800	112				
1314	73	2214	123			1541	67	2645	115	1625	65	2825	113				
1332	74	2232	124			1564	68	2668	116	1650	66	2850	114				
1350	75	2250	125			1587	69	2691	117	1675	67	2875	115				
1368	76	2268	126														
1386	77	2286	127														

cota max. a latimii placii 1188 mm \*

cota max. a latimii placii 1196 mm \*

cota max. a latimii placii 1200 mm

Gaurire 6/30 si 15/30 Diametru gaura 6 resp. 15 mm Distanța între gauri 30 mm % supraf. gauri 3,14 resp. 19,6%						Gaurire 20/46 si 12-20/46 decalat Diametru gaura 20 resp. 12 si 20 mm Distanța între gauri 46 mm % supraf. gauri 14,8% resp. 20,2%						Gaurire 8-12/36 decalat Diametru. gaura 8 resp. 12 mm Distanța între gauri 36 mm Procent supraf. gauri 12,6%					
Cote placa finisata	numar rânduri gauri	Cote placa finisata	numar rânduri gauri	Cote placa finisata	numar rânduri gauri	Cote placa finisata	numar rânduri gauri	Cote placa finisata	numar rânduri gauri	Cote placa finisata	numar rânduri gauri	Cote placa finisata	numar rânduri gauri	Cote placa finisata	numar rânduri gauri	Cote placa finisata	numar rânduri gauri
510	17	1410	47	2310	77	506	11	1702	37	2944	64	504	14	1512	42	2520	70
540	18	1440	48	2340	78	552	12	1748	38	2990	65	540	15	1548	43	2556	71
570	19	1470	49	2370	79	598	13	1794	39			576	16	1584	44	2592	72
600	19	1500	50	2400	80	644	14	1840	40			612	17	1620	45	2628	73
630	20	1530	51	2430	81	690	15	1886	41			648	17	1656	46	2664	74
660	21	1560	52	2460	82	736	16	1932	42			684	18	1692	47	2700	75
690	22	1590	53	2490	83	782	17	1978	43			720	19	1728	48	2736	76
720	23	1620	54	2520	84	828	18	2024	44			756	20	1764	49	2772	77
750	25	1650	55	2550	85	874	19	2070	45			792	21	1800	50	2808	78
780	25	1680	56	2580	86	920	20	2116	46			828	22	1836	51	2844	79
810	26	1710	57	2610	87	966	21	2162	47			964	23	1872	52	2880	80
840	27	1740	58	2640	88	1012	22	2208	48			900	24	1908	53	2916	81
870	28	1770	59	2670	89	1058	23	2254	49			936	25	1944	54	2952	82
900	29	1800	60	2700	90	1104	24	2300	50			972	26	1980	55	1988	83
930	30	1830	61	2730	91	1150	25	2346	51			1008	27	2016	56		
960	31	1860	62	2760	92	1196*	26	2392	52			1044	28	2052	57		
990	32	1890	63	2790	93	1242	27	2438	53			1080	29	2088	58		
1020	33	1920	64	2820	94	1288	28	2484	54			1116	30	2124	59		
1050	34	1950	65	2850	95	1334	29	2530	55			1152	31	2160	60		
1080	35	1980	66	2880	96	1380	30	2576	56			1188*	32	2196	61		
1110	36	2010	67	2910	97	1426	31	2622	57			1224	33	2232	62		
1140	37	2040	68	2940	98	1472	32	2668	58			1260	34	2268	63		
1170	38	2070	69	2970	99	1518	33	2714	59			1296	35	2304	64		
1200*	39	2100	70	3000	100	1564	34	2760	60			1332	36	2340	65		
1230	40	2130	71			1610	35	2806	61			1368	37	2376	66		
1260	41	2160	72			1656	36	2852	62			1404	38	2412	67		
1290	42	2190	73					2898	63			1440	39	2448	68		
1320	43	2220	74									1476	40	2484	69		
1350	44	2250	75														
1380	45	2280	76														

cota max. a latimii placii 1200 mm \*

cota max. a latimii placii 1196 mm \*

cota max. a latimii placii 1188 mm





## 4. Placi pentru plafoane false si placi acustice Rigips

Gauriri neregulate	Gauriri neregulate 8 - 15 - 20	Gauriri neregulate 12 - 20 - 35
Placile în dimensiunile din depozit prezintă o margine negaurită de jur împrejur spre a fi tăiate pentru gaurirea continuă	<p><b>Diametrul gaurii: 8, 15 și 20 mm</b>                      Distanța între gauri: variabilă                      Procentul de suprafață gauri: cca.6%  <b>Dim. din depozit:</b>                      Latime 120 cm                      Lungimi 204, 229, 254 cm</p> <p><b>Cote placa după tăiere:</b>                      (important pentru șipci)                      Latime:120 cm                      Lungimi: 200, 225, 250, 275 și 300 cm</p>	<p><b>Diametrul gaurii: 12, 20 și 35 mm</b>                      Distanța între gauri: variabilă                      Procentul suprafață gauri: ca.5,2%  <b>Dim. din depozit:</b>                      latime 120 cm                      Lungimi 204 și 254 cm</p> <p><b>Cote placa după tăiere:</b>                      (important pentru șipci)                      Latime:120 cm                      Lungimi 200, 250, și 300 cm</p>

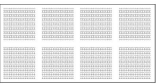

### 4.3 Sisteme de plafoane acustice Gyptone

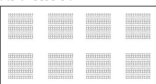
#### 4.3.1. Gyptone „Big Quattro”

Big Quattro este un plafon acustic din gips-carton fără strat acoperitor având muchia longitudinală aplatizată și cotele de 1200 x 2400 mm cu țesătura acustică pe spatele plăcii și grosime de 12,5 mm.

Tip	Numar de comanda	Numar EAN	Greutate/mp
<b>Big Quattro nr.41</b> 	H4100B1	90-02869-00738-2	9,0
<b>Big Quattro nr.42</b> 	H4200B1	90-02869-00739-9	9,0
<b>Big Quattro nr.46</b> 	H4600B1	90-02869-00740-5	9,0
<b>Big Quattro nr.47</b> 	H4700B1	90-02869-00741-2	9,0
<b>Line nr.6</b> 			9,0

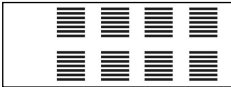
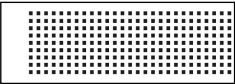
### 4.3.2 Gyptone Plank, placi cu caracteristici acustice, pentru plafoane demontabile, pentru coridoare.

Tip	Numar de comanda	Numar EAN	Greutate /mp
<b>Line nr. 8</b>  300 x 1800 mm 300 x 2100 mm Muchie A / E	HCLINE81800 HCLINE82100		
<b>Quatro nr 55</b>  300 x 1800 mm 300 x 2100 mm Muchie A / E	HCQUAT551800 HCQUAT552100		
<b>Base</b>  300 x 1800 mm 300 x 2100 mm Muchie A/E	HCBASE1800 HCBASE2100		





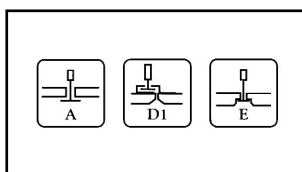





### 4.3.3 Gyptone, placi pentru plafoane casetate din gips - carton

Placi realizate de Rigips conform normei austriece B3410/DIN 18180.  
Forma muchiilor:



Gyptone, placa din gips-carton gata vopsita din fabrica 600 mm x 600 mm , montata pe o structura vizibila sau nu , cu împăslitura cu calitati acustice pe partea din spate. Usor demontabila pentru lucrari de întretinere în spatiul gol al plafonului.  
Greutate: cca. 8 kg/m;  
Grosime: 13 mm

## 4. Placi pentru plafoane false si placi acustice Rigips

Tip	Forma muchii	m <sub>c</sub> pe paleta	Nr. de comanda	Nr. EAN	Obs. Kg/mp
Base (suprafata fara perforatii) 	A	34,56	H0000A	90-02869-00687-3	8,5
	D1	30,24	H0000D1	90-02869-00686-6	8,5
	E15	34,56	H0000E	90-02869-00698-9	8,5
Point (gauri circulare) nr.11 	A	34,56	H1100A	90-02869-00685-9	9,0
	D1	30,24	H1100D1	90-02869-00684-2	10,0
	E15	34,56	H1100E	90-02869-00683-5	9,0
Point nr.12 	A	34,56	H1200A	90-02869-00682-8	9,0
	D1	30,24	H1200D1	90-02869-00681-1	10,0
	E15	34,56	H1200E	90-02869-00665-1	9,0
Point nr. 13 	A	34,56	H1300A	-	
	D1	30,24	H1300D1	-	
	E15	34,56	H1300E	-	
Point nr. 14 	A	34,56	H1400A	90-02869-00663-7	9,0
	D1	30,24	H1400D1	90-02869-00697-2	10,0
	E15	34,56	H1400E	90-02869-00696-5	9,0
Quattro (gauri patrate) nr. 20 	A*)	34,56	H2000A	90-02869-00687-3	7,4
	D1	30,24	H2000D1	90-02869-00686-6	9,0
	E15	34,56	H2000E	90-02869-00698-9	10,0
Quattro nr.21 	A*)	34,56	H2100A	90-02869-00685-9	9,0
	D1*)	30,24	H2100D1	90-02869-00684-2	10,0
	E15	34,56	H2100E	90-02869-00683-5	9,0
Quattro nr.22 	A*)	34,56	H2600A	90-02869-00682-8	9,0
	D1	30,24	H2600D1	90-02869-00681-1	10,0
	E15	34,56	H2600E	90-02869-00665-1	9,0
Quattro nr. 26 	A*)	34,56	H0400A	-	
	D1*)	30,24	H0400D1	-	
	E15*)	34,56	H0400E	-	
Line (gaurire cu fante) nr. 4 	A*)	34,56	H1400A	90-02869-00663-7	9,0
	D1*)	30,24	H1400D1	90-02869-00697-2	9,0
	E15*)	34,56	H1400E	90-02869-00696-5	9,0

Mod de ambalare: câte 6 buc. în carton = 2,16 m,

Unitate de livrare: ca si modul de ambalare

Împâslitura pt. izolare acustica: acoperire pe spate conform standardului (Base nu are împâslitura).

## 4.4 Plafone casetate Decogips din ipsos armat cu fibre de sticla

Forma muchiilor:

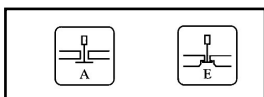

Decogips este o placa din gips armata cu fibra de sticla, în format 600 mm x 600 mm, destinata plafonanelor casetate, demontabile.

Forma muchii A

Forma muchii E 24 (latime profil 24 mm)

Articol	Muchie	Nr. de comanda	Nr. EAN	Greut/ mp
Fisurada	A	H42479	-	9,16
	E24	H42480	-	
Capri	A	H42477	-	9,45
	E24	H42476	-	
Square	E24		-	9,17
Apollo	A	H42481		9,45
	E24	H42482	-	
Leon	A*)		-	
	E24*)		-	
Coral	A			
	E24		-	
	D			
Tramer	E24			
	D		-	

Mod de ambalare: câte 6 buc. în carton = 2,16 m,

Unitate de livrare: numai câte o unitate ambalata







\*) nu este marfa de depozit, timpul de livrare se întreaba.

## 4. Placi pentru plafoane false si placi acustice Rigips

### 4.5 Plafoane casetate Casoprano, din gips - carton

Casoprano, o placa decorativa de 8 mm si 9,5 mm grosime, format 600 x 600 mm.

Casovoice cu spatele acoperit cu împâslitura speciala pentru efect acustic (fonoabsorbant). Aspectul este identic cu cel al placilor Casoforte (= care reflecta sunetul).



Articol	Muchie	Nr. de comanda	Nr. EAN	Greut/ mp
Casovoice 	A	H50000A	-	5,8
Casostar 	A	H50001A	-	6,4
Casoroc 	A	H50002A	-	6,4
Casobianca 	A	H50003A	-	6,4
Casoforte 	A	H50004A	-	6,4
Casola 	A	-	-	6,4
Casonova/Casoalto 	A	-	-	6,4

1 placa = 0,36 m<sup>2</sup>; 1 cutie = 10 placi = 3,6 m<sup>2</sup>;

1 palet= 52 cutii = 520 placi = 187,20 m<sup>2</sup>;

Unitate de livrare numai în cutii întregi.

### 4.6. Plafoane casetate Gyprex din gips - carton acoperite cu vinil

Articol	Muchie	Nr. de comanda	Nr. EAN	Greut/ mp
Granular 	A E24 A			8
Dew Drop 	E24			8
Plain White 	A E24			8

## 4.7. Plafone casetate Celotex din fibra minerala

### Softone®/placi produse prin vacuumare.

Denumirea Softone se aplica noii familii a placilor Celotex, placi produse din fibra minerala cu lianti organici si anorganici, formate prin tratarea pâslei minerale la aburi fierbinti. Calitatile placilor de absorbtie a sunetelor rezulta din constructia unica a materialului care formeaza miezul acustic si nu numai prin perforarea sau fisurarea conventionala a suprafetelor ca pâna acum.

### Celotone®/placi produse prin turnare.





Aceasta marca înregistrata a firmei Celotex se aplica noii familii a placilor pentru plafone casetate fiind placi produse din fibra minerala cu lianti organici si anorganici, formate prin modelare sau amprentare în forme la temperatura ridicata.

Modelele si proprietatile de absorbtie ale sunetelor sunt realizate prin tratarea suprafetei în stare umeda.

### Hytone®/placi produse din pâsla umezita.





Aceasta denumire generala se aplica produselor pentru plafone casetate fiind placi produse din fibra minerala cu lianti organici si anorganici, realizate prin tratarea pâslei minerale la aburi fierbinti. Suprafata placilor este modelata cu ajutorul masinilor conventionale de perforat fibra fisurat.

Absorbtia sunetelor este rezultanta acestor proceduri.



Articol	Muchie	Textura	Optional	Greut./mp
BAROQUE 	A, E24, E15,D	MEDIUM TEXTURE	BIOSHIELD PLASTIGARD	3,76
HIGH HUMIDITY- FINE FISURED 	A, E24, E15,D.	FINE TEXTURE	BIOSHIELD PLASTIGARD	3,76
FISURED 	A, E24, E15	FINE TEXTURE	BIOSHIELD PLASTIGARD	3,76
SAND 	A, E24, E15, D	FINE TEXTURE	BIOSHIELD PLASTIGUARD	3,13
SAND PERFORATED 	A, E24 ,	FINE TEXTURE	BIOSHIELD PLASTIGARD	3,13

## 4. Placi pentru plafoane false si placi acustice Rigips

### 4.8. Profile si accesorii pentru Decogips, Gyptone, Casoprano, Gyprex si Celotex

Articol	Dimensiuni LxHxB mm	Buc./cut.	m lin./cut.	Kg. / cut	Nr. comanda	Nr. EAN	Obs. Kg/ml
<b>Profil principal T</b> 	3700x38x24	25	92,5	31,5	HTH10360	90-02869-00701-6	0,25
	3700x32x15	25	92,5	28,5	HTH11360	90-02869-00702-3	0,20
<b>Profil secundar T</b> 	1200x32x24	75/50	90	27	HTQ20120	90-02869-00703-0	0,25
	600x25x24	75	45	12	HTQ21060	90-02869-00704-7	0,25
	1200x32x15	75	90	21,5	HTQ22120	90-02869-00705-4	0,20
	600x32x15	75	45	11	HTQ23060	90-02869-00706-1	0,20
<b>Distantier oculto pt. forma muchiei D1</b> 	671	100	67,1	16,5	HD130067	90-02869-00698-9	
<b>Piesa de agatare cu reglaj, pt. profil principal T</b> 		100		2,4	HTH1001	90-02869-00700-9	
<b>Clema elastica de presiune</b> 		300		2,8	HWF0001	90-02869-00707-8	0,45

## Profile si accesorii pentru Decogips, Gyptone, Gyprex, Casoprano, si Celotex

Articol	Dimensiuni LxHxB mm	Buc/ cut.	m lin./ cut.	Kg./ cut	Nr. comanda	Nr. EAN	Obs.
<b>Tija de suspendare</b> cu ochi, $\phi$ 4mm 	125	100		11,5	H39384	90-02869-18008-5	
	250	100		2,7	H39385	90-02869-18009-2	
	375	100		3,9	H39386	90-02869-18010-8	
	500	100		5,1	H39387	90-02869-18011-5	
	750	100		7,4	H39388	90-02869-18012-2	
	1000	100		9,7	H39389	90-02869-18013-9	
<b>Profil perimetral lacuit în alb</b> RAL 9010 21 x21 mm 18 x24 mm 30 x30 mm 18 x24 mm 	3000	50	150	31,5	HWI40300	90-02869-00708-5	
	3000	50	150	35,5	HWI41300	90-02869-00709-2	
	3000	50	150	27,0	HWI42300	90-02869-00710-8	
	3000	50	150	35,5	HWI43300	90-02869-00711-5	
<b>Profil perimetral în trepte</b> lacuit alb 19 x 13 x 11 x 19 	3000	30	90	23,5	HST50300	90-02869-00699-6	



Pentru materialul de fixare al elementelor de agatare a se vedea lista de preturi Rigips pentru sisteme de constructii uscate.  
Se livreaza numai în unitati întregi ambalate.





## 5. Accesorii Rigips si tehnica de fixare - paste de îmbinare, ipsosuri, dibluri

### 5.1 Ipsos de umplere pentru rosturile placilor de gips - carton

Articol	Unitate de ambalare	Nr. de comanda	Numar EAN	Obs.
Pasta de îmbinare pt. rosturi Vario clasic	palet de 108 saci un sac = 5 kg	Z39011K	40-02806-44104-5	
Pasta de îmbinare pt. rosturi Vario ultra	palet de 108 saci un sac = 5 kg	Z39011UL	90-02869-00743-6	
Pasta de îmbinare rosturi SUPER	palet de 108 saci un sac = 5 kg palet de 40 saci un sac = 25 kg	Z39003K  Z39005	40-02806-10696-8  40-02806-00750-4	
Pro Fin	palet de 60 de saci/un sac = 25 kg palet de 56 de saci/un sac = 15 kg			
Pro Fin Mix	palet de 140 de vase/un vas = 5 kg palet de 44 de vase/un vas = 15kg palet de 36 de vase/un vas = 25 kg			
Pasta de îmbinare pentru rosturi 63 pentru lipirea pla- cilor acustice cu gauri	galeata de 7 kg	H39005	90-02869-41003-8	

### 5.2 Banda de armare, ipsos adeziv Rifix, grunduri.

Articol	Unitate de ambalare	Nr. de comanda	Numar EAN	Obs.
Banda de armare din fibra de sticla 	Cutie 40 role O rola = 25 ml	H39015	90-02869-10004-5	
Banda de armare din hârtie 				
Rola de 23 ml	Cutie 20 role	H39017	90-02869-10005-2	
Rola de 75 ml	Cutie 20 role	H39018	90-02869-10006-9	
Rola de 150 ml	Cutie 10 role	H39019	90-02869-10007-6	

Articol	Unitate de ambalare	Nr. de comanda	Numar EAN	Obs.
<b>Benzi de armare autoadezive (fast-tape)</b> 	Cutie 24 role O rola=153ml	H39020	90-02869-10008-3	
	Cutie 24 role O rola=90 ml Cutie 24 role O rola=45ml	- H39021	- 90-02869-10009-0	
<b>Gips adeziv Rifix</b> 	Un sac=25kg Palet de 40 saci	Z39001F	90-02869-07004-1	
<b>Grund gips adeziv pt. suprafete puternic absorbante, de ex. Ytong sau caramida poroasa</b>	Galeata de 15 kg	Z39002F	90-02869-00639-2	
<b>Rikombi Grund</b> Grund pentru toate suprafetele puternic absorbante de ex. beton celular autoclavizat, Pt. toate placile gips-carton Rigips si tencuielile Rigips	Galeata de 15 kg 	H39007	90-02869-09004-9	
<b>Rikombi Kontakt</b> Amorsa la tencuire, respectiv inaintea tencuirii uscate, pe beton slab absorbant, dens si neted	Galeata de 10 kg (=10 l) 	H39008	90-02869-09005-6	
<b>Ri-spezial Grund (cu continut de etanol)</b> grund de intarire si izolare pe toate tencuielile din gips si placile Rigips. Ideal pentru zugraveli, tapete si acoperiri ceramice.	Galeata de 10 kg (=10 l) 	H39010	90-02869-00236-3	

## 5. Accesorii Rigips si tehnica de fixare - paste de îmbinare, ipsosuri, dibluri





### 5.3. Ipsosuri

Articol	Unitate de ambalare	Nr. de comanda	Numar EAN	Obs.
<b>Construct Gips - T</b> Ipsos de constructii Domeniu de aplicare: Pasta de ipsos pentru lucrari de stucaturi, întarire de tevi, rabit, reparatii tencuieli; Timp de lucru: 10 min. Timp de întarire: 15min	40 kg/sac 24 saci/palet =960 kg cu si fara folie			
<b>Model Gips - T</b> Ipsos pentru modelaj Domeniu de aplicare: Realizarea ornamentelor de ipsos si finisaj pereti sau plafoane Timp de lucru: 15 min Timp de priza: 20 min.	40 kg/sac 24 saci/palet = 960 kg cu si fara folie	G05225F/U	90-02869-00102-1	

### 5.4 Tehnici de fixare Rigips

#### 5.4.1 Şuruburi pentru montare rapida, autofiletante si autopercorante, nituri, dibluri

Articol	Tip/φ x lung. mm	Mod de ambalare	Numar comanda	Numar EAN	Obs
<b>Şuruburi Rigips pentru montare rapida</b> Conform normei austriace-DIN 18182-2 pentru constructii de sustinere din metal si lemn.	212/3,5x25	1000 buc.	H39100	90-02869-12004-3	
	212/3,5x35	1000 buc.	H39104	90-02869-12007-4	
	212/3,5x45	1000 buc.	H39110	90-02869-12011-1	
	212/3,5x55	1000 buc.	H39114	90-02869-12015-9	
	212/5,5x70	500 buc.	H39135	90-02869-00654-5	
	212/5,5x90	500 buc.	H39136	90-02869-00655-2	
	212/3,5x25	250 buc.	H39102	90-02869-12006-7	
	212/3,5x35	250 buc.	H39107	90-02869-12010-4	
	212/3,5x45	250 buc.	H39112	90-02869-12013-5	
	212/3,5x55	250 buc.	H39113	90-02869-12014-2	
	<b>Şurub tip 212</b>	212/3,5x25	1000 buc.	H39120	90-02869-12021-0
212/3,5x35		1000 buc.	H39122	90-02869-12022-7	
212/3,5x45		1000 buc.	H39124	90-02869-12023-4	
<b>Şurub tip 221</b>	421/3,5x9,5	1000 buc.	H39138	90-02869-12035-7	
	412/4,2x13	1000 buc.	H39141	90-02869-12030-2	
	421/4,2x19	1000 buc.	H39142	90-02869-12040-1	
	412/3,5x9,5	100 buc.	H39193	90-02869-12041-8	
	421/4,2x19	100 buc.	H39143	90-02869-12042-5	

Articol	Tip/φ x lung. mm	Mod de ambalare	Numar comanda	Numar EAN	Obs
<b>Vârf surubelnita-cap cruce</b> Grosime 2, scurt, potrivit pentru toate suruburile cu fixare rapida 	25 mm lungime	la bucata	H39631	90-02869-21033-1	
<b>Șurub Rigips autopereforant</b> cu cap hexagonal, vârf de gaurire, zincat (montare cadre de margine) 	4,8x13	100 buc.	H39146	90-02869-00722-1	
<b>Adaptor de suruburi Rigips</b> Adaptor surub autofiletant Rigips pt. surubelnita electrica sau bormasina		1 buc.	H39670	90-02869-00716-0	
<b>Nituri oarbe 3x6,0</b> 	3x6,0.	Cutie 500 b.	H39150	90-02869-31013-0	
<b>Dibluri de plastic cu surub 6/42 mm.</b> Nu se folosesc la plafon. Potrivit pentru fixarea profilelor U si C pe pardoseala, pereti si plafon de asemenea, pt. materiale de constructie cu goluri.	6/42	Cutie 100 b.	H39161	90-02869-14041-6	
<b>Dibluri de metal Rigips KSD 6/30</b> pentru fixarea profilelor U si C de plafon, pereti si pardoseala 	6/30	Cutie 500 b.	H39712A	90-02869-00277-6	
<b>Dibluri metalice pentru plafon DN6</b> pentru fixarea elementelor de suspendare de planseul de beton 	DN 6	Cutie 100 b.	H39720	90-02869-00278-3	

## 5. Accesorii Rigips si tehnica de fixare - paste de îmbinare, ipsosuri, dibluri

### 5.4.2. Domenii de utilizare pentru suruburile autofiletante Rigips

Fixare	Numar	Suport	Tip surub
Placi Rigips Placa simpla pt. perete despartitor	1 x 12,5 mm	Metal cu grosimea de pâna la 0,75	212/3,5 x 25
Placi simple Rigips	1 x 10,0 mm	Lemn	212/3,5 x 35
Placi Rigips rezistente la foc	1 x 15,0 mm 2 x 15,0 mm	Lemn Lemn	212/3,5 x 35 212/3,5 x 55
Placi Rigips	1 x 12,5 mm 1 x 15,0 mm 1 x 18,0 mm 1 x 25,0 mm 2 x 12,5 mm 1 x 15,0 mm 1 x 20,0 mm 2 x 20,0 mm 2 x 25,0 mm 3 x 15,0 mm	Lemn Metal pâna la 0,75 Metal pâna la 0,75 Metal pâna la 0,75 Metal pâna la 0,75 Lemn Metal Metal Metal Metal	212/3,5 x 35 212/3,5 x 35 212/3,5 x 35 212/3,5 x 35 212/3,5 x 35 212/3,5 x 35 212/3,8 x 35 212/3,8 x 55 212/5,5 x 70 212/3,5 x 55
Placi Rigips	1 x 18,0 mm 2 x 15,0 mm	Lemn Metal pâna la 0,75	212/3,5 x 45
Placi Rigips	1 x 25,0 mm 2 x 12,5 mm 2 x 15,0 mm	Metal 0,75-2,25 Metal 0,75-2,25 Metal 0,75-2,25	221/3,5 x 35 221/3,5 x 35 221/3,5 x 45
Placi Rigips	1 x 25,0 mm 2 x 12,5 mm 2 x 15,0 mm	Lemn Lemn Lemn	212/3,5 x 55
Profil CW Profil-UA		Cadre rigide Cadre rigide	4,8 x 13 mm 4,8 x 13 mm
Profile tip palarie si îmbinari între profile		Metal pâna la 2,25 mm	421/3,5 x 9,5 421/4,2 x 13
Ridurit (Şuruburi Ridurit)	1 x 20,0 mm 1 x 20,0 mm 2 x 15,0 mm 2 x 20,0 mm	Metal Tabla trapezoidală Tabla trapezoidală Tabla trapezoidală	3,5 x 35 mm 3,5 x 45 mm 3,5 x 45 mm 3,5 x 55 mm

### 5.4.3. Dibluri, dibluri metalice pentru cavitatile peretilor din gips - carton, piese de agatare

Articol	Tip/φ x lung. mm	Mod de ambalare	Numar comanda	Numar EAN	Greut/ cutie
Dibluri pentru gips - carton Rigips	GD39-3	10 buc/ pachet	B00407	90-02869-00673-6	
<p>Diblurile speciale din metal pentru spatii goale constituie cea mai sigura fixare pentru placile Rigips si pentru placile de constructie pentru pereti din lemn cu o grosime de pâna la 13 mm. Aceste dibluri sunt constituite din doua parti , corpul diblului cu cap îngropat si spatiul filetat prevazut cu o cleva interioara si cu virful taietor. Se monteaza cu ajutorul unei masini pentru însurubat , folosind o viteza mica de rotatie si cu un cap de însurubare (bit) marimea 2. Virful taietor face gaura corespunzatoare. Pentru fixarea obiectelor trebuie folosit un surub pentru placi aglomerate de 4,5 mm.</p>					

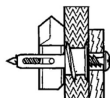

În timpul însurubării și al fixării de suportul de prindere, clema interioară se poziționează în mod automat pe partea interioară a plăcii Rigips datorită construcției speciale. Prin aceasta rezultă o fixare sigură cu un înalt grad de rezistență.

#### Dibluri metalice Rigips pentru spații goale MHD-5

Aceste dibluri constau din: un corp de diblu de metal sectionat în mai multe sectoare și un șurub metric. Un obiect astfel montat poate fi desfăcut și scos în orice moment fără a fi necesară modificarea poziției diblului. Se folosesc pentru montarea pe plăci Rigips, plăci din deseuri lemnoase, plăci aglomerate sau pe zidărie cu spații interioare mari. Se mai folosesc la fixarea pe plăfoane false când nu este necesară o aprobare.

	MHD S 4x38	10 buc. /pachet	B00400	90-02869-00666-8
	MHD S 6x37	8 buc/ pachet	B00401	90-02869-00667-5
	MHD S 5x52	6 buc/ pachet.	B00402	90-02869-00668-2
	MHD S 6x65	4 buc/ pachet	B00403	90-02869-00669-9
	MHD S 6x52	5 buc/ pachet	B00406	90-02869-00672-9

#### Dibluri metalice Rigips pentru cavități. MHD-H

Se folosesc la fixarea corpurilor de iluminat, a rafturilor suspendate, tablourilor, garderobelor, dulapurilor suspendate, galeriilor etc; pe pereți falși sau plăfoane false din plăci Rigips, plăci aglomerate din lemn și plăci din deseuri lemnoase la prelucrarea cărora nu este necesară o aprobare specială.

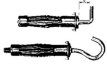
	MHD 6x52WS	4 buc/ pachet	B00404	90-02869-00670-5
	MHD 6x52RO	2 buc/ pachet	B00405	90-02869-00671-5

#### Dibluri tip Molly

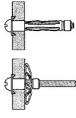
	4S/M4	Cutie 100 buc.	H39180	90-02869-14006-5
	4L/M4	Cutie 100 buc.	H39181	90-02869-14007-2
	6S/M5	Cutie 100 buc.	H39182	90-02869-14008-9
	6L/M5	Cutie 100 buc.	H39183	90-02869-14009-6
	8S/M6	Cutie 100 buc.	H39184	90-02869-14010-2
	8L/M6	Cutie 100 buc.	H39185	90-02869-14011-9
	S= pt. placare cu 1 strat L=pt. placare cu 2 straturi			

#### Dibluri universale rigips TFS



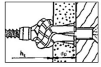

Diblurile universale TFS sunt din plastic și se folosesc la fixarea sigură în beton, în zidărie plină sau cu spații ca și în pereți falși din plăci Rigips. Trei tipuri constructive de lungime mare pentru zidărie ușoară moale cum ar fi betonul poros, procedeul: prin întepenie. Se pot utiliza și pentru montaj direct prin introducerea. Livrare cu șuruburi. Unitatea de livrare este o cutie de carton ce conține 10 ambalaje individuale.

	TFS 6/35 S	-	20 buc./amb.	B00408	90-02869-00674-3
	TFS 6/65 S	-	10 buc./amb.	B00409	90-02869-00675-0
	TFS 8/50 S	-	11 buc./amb.	B00410	90-02869-00676-7
	TFS 8/80 S	-	8 buc./amb.	B00411	90-02869-00677-4

## 5. Accesorii Rigips si tehnica de fixare - paste de îmbinare, ipsosuri, dibluri

Articol	Tip/φ x lung. mm	Mod de ambalare	Numar comanda	Numar EAN	Obs.
<p><b>Cîrlige de perete Rigips speciale tip "Captain Hook"</b></p> <p>Este un sistem de fixare pentru simpla agatare a greutatilor ca de exemplu a tablourilor si a altor decoratiuni de perete, de placile de Rgips. Se pot livra în culorile alamei sau alb.</p> <p>Unitatea de livrare este o cutie de carton ce contine 10 ambalaje individuale.</p>					
	Pe pachet de ambalaje				
	6 buc.	-	1 ambalaj (alb)	B00450	40-02806-44164-9
	4 buc.	-	1 ambalaj (alama)	B00460	40-02806-44166-3
	pt. 12 kg	-			
	2 buc.	-			
	pt 24 kg	-			

## 5.4.4 Dibluri din otel pentru plafon si perete

Tip	Descriere	Ambalajare	Nr. de comanda	Nr. EAN	Greut /buc.
 <b>KKM *)</b>	Diblu metalic cu filet M6, piulita si saiba pt. Tija Nonius, tija de suspendare cu ochi Gaurire cu K1* sau SDS1, fixat batut cu ciocanul	Cutie a 100 buc	H39702	90-02869-14018-8	0,5
 <b>KJD 6/30</b>	Diblu metalic cu reglare pâna la 12 mm. Pt. fixare sipci plafon, placi termoizolante pâna la grosimea de 30 mm. Gaurire cu K3* sau SDS3*, fixat batut.	Cutie a 100 buc.	H39730	90-02869-14038-6	
 <b>KDM *)</b>	Diblu metalic cu filet M6, piulita pt. tija Nonius, tija de suspendare cu ochi. Gaurire cu K3 sau SDS3, batut cu ciocanul.	Cutie a 100 buc.	H39700	90-02869-14015-7	0,5
<b>KDM6/30*</b>	Diblu metalic pt. fixare sipci de lemn, placi termoizolatoare etc, pt. grosime de material pâna la 30 mm. Gaurire cu K3 sau SDS3, batut cu ciocanul	Cutie a 100 buc.	H39701A	90-02869-00273-8	0,5
 <b>KSS1 *)</b>	Diblu pt. cerinte mari de izolare fonica. Pt. fixarea tijelor cu ochi si Nonius, brida de reglare etc. Gaurire cu K3 sau SDS3, fixare cu scula SWS	Cutie a 100 buc.	H39711	90-02869-14023-2	
 <b>K1* 32 mm</b>	Element care se poate fixa pe rotopercurtor cu adaptor		H39713A	90-02869-14024-9	
			H39713B	90-02869-14032-4	
<b>K3* 62 mm</b> <b>SDS1* 32mm</b> <b>SDS3* 62 mm</b>	Element care se poate fixa pe rotopercurtor fara adaptor, potrivit pt. tipurile de masina: Bosch UBH3/16S, 3/16SE, 4/26- 2DS; Black&Decker HD 2016; Hilti TE 12, TE 17, TE 22, AEG ÜHE 200, Baier BBH 320, BBH 322; Hitachi VRV-16, VRT-22A etc.		H39714A	90-02869-14025-6	
			H39714B	90-02869-14026-3	
<b>SWS*</b>	Scula pt. diblul KSS1		H39717C	90-02869-00658-3	

## 5. Accesorii Rigips si tehnica de fixare - paste de îmbinare, ipsosuri, dibluri

### 5.4.5 Controlarea fixarilor cu dibluri



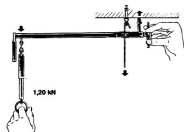



Capacitatea de tractiune a fixarilor prin intermediul diblurilor trebuie controlata prin încercari de proba la 5% din numarul total de dibluri fixate. Aceste prescriptii sunt valabile pentru toate tipurile de dibluri permise si constituie premiza montarii conform normelor.



La plafonele suspendate se recomanda ca acest control sa fie executat de cel care le instaleaza si sa fie trecut într-un protocol pentru care se cere viza conducatorului lucrarii.

Articol	Nr. de comanda	Numar EAN	Obs.
Aparat de încarcare de proba a diblurilor	H39750	90-02869-00656-9	
Cântar cu arc pentru aparatul de încarcare de proba a diblurilor - greutatea de control 1,2 kN	H39751	90-02869-00657-6	



### 5.5 Doze pentru peretii de gips - carton, Rigips

Articol	Dimensiuni mm	Nr. de comanda	Numar EAN	Greut /buc.
Doza de aparat 	Înaltime 45 Gaura frezata $\phi$ 68 Interior $\phi$ 65 Punga de 25 buc.	H39200	90-02869-15003-3	0,15
Doza de derivatie 	Înaltime 60 Gaura frezata $\phi$ 68 Interior $\phi$ 65 Punga de 25 buc.	H39201	90-02869-15004-0	0,20
Capac pentru doza de aparat si derivatie 	Distanta între gaurile pentru suruburi 60 Placuta 70 Punga de 25 buc.	H39202	90-02869-15005-7	0,10
Cutie de derivatie 	Gaura frezata 4 x $\phi$ 35 Conform sablonului Punga 25 buc.	H39203	90-02869-00751-1	0,35
Doza dubla de aparat 	Gaura frezata 2 x $\phi$ 68 Distanta între suruburile aparatului 60 mm Punga de 25 buc.	H39204	90-02869-00752-8	0,35
Accesoriu pentru doza electrica CEE 	Gaura frezata $\phi$ 74 Grosimea placii 7-35 Distanta între gaurile aparatului 67 mm Punga de 25 buc.	H39205	90-02869-00753-5	

## 6. Profile si structuri pentru pereti din gips - carton si plafoane false

### 6.1 Profile pentru pereti despartitori în sisteme Rigips.

Conform normei austriece -DIN 18182 - 1

Articol	Ambalare	Nr. de comanda	Numar EAN	Greut /ml
<b>Profil perete UW</b> <b>Grosime cca. 0,6 mm</b>  40/50/40 mm 40/55/40 mm 40/75/40 mm 40/100/40 mm lungimi standard: 400 cm	Pachete de 48 buc.	H30i01 H30i02 H30i03 H30i04	90-02869-16013-1 90-02869-16010-0 90-02869-16011-7 90-02869-16012-4	0,61 0,68 0,73 0,85
<b>Profil perete UW</b> <b>30/30/30 mm</b> lungime standard: 300 cm	Pachete de 48 buc.	H30E05	90-02869-16021-6	0,45
<b>Profil perete CW</b> <b>grosime 0,6 mm</b>  50/50/50 mm, lung. Standard: 250 cm 50/50/50 mm, lung. Standard: 260 cm 50/50/50 mm, lung. Standard: 275 mm 50/50/50 mm, lung. Standard: 300 cm 50/50/50 mm, lung. Standard: 325 cm 50/50/50 mm, lung. Standard: 350 cm 50/50/50 mm, lung. Standard: 400 cm	Pachete de 48 buc.	H31B01 H31C01 H31D01 H31E01 H31F01 H31G01 H31i01	90-02869-16038-4 90-02869-16071-1 90-02869-16022-3 90-02869-16027-8 90-02869-00187-8 90-02869-16031-5 90-02869-16035-3	0,77
*50 /55/50 mm, lung. Standard: 250 cm *50 /55/50 mm, lung. Standard: 260 cm 50 /55/50 mm, lung. Standard: 275 cm *50 /55/50 mm, lung. Standard: 300 cm *50 /55/50 mm, lung. Standard: 350 cm	Pachete de 48 buc.	H31B02 H31C02 H31D02 H31E02 H31G02	90-02869-16072-8 90-02869-16073-5 90-02869-16023-0 90-02869-16028-5 90-02869-16032-2	-



## 6. Profile si structuri pentru pereti din gips - carton si plafoane false

Articol	Ambalare	Nr. de comanda	Numar EAN	Greut /ml
50/75/50 mm, lung. Standard: 250 cm	Pachete de 48 buc.	H31B03	90-02869-16074-2	1,01
50/75/50 mm, lung. Standard: 260 cm		H31C03	90-02869-16075-9	
50/75/50 mm, lung. Standard: 275 cm		H31D03	90-02869-16024-7	
50/75/50 mm, lung. Standard: 300 cm		H31E03	90-02869-16029-2	
50/75/50 mm, lung. Standard: 325 cm		H31F03	90-02869-00188-5	
50/75/50 mm, lung. Standard: 350 cm		H31G03	90-02869-16033-9	
*50/75/50 mm, lung. Standard: 375 cm		H31H03	90-02869-00190-8	
50/75/50 mm, lung. Standard: 400 cm		H31i03	90-02869-16036-2	
50/100/50 mm, lung. Standard: 250 cm		Pachete de 48 buc.	H31B04	
50/100/50 mm, lung. Standard: 260 cm	H31C04		90-02869-16077-3	
50/100/50 mm, lung. Standard: 275 cm	H31D04		90-02869-16025-4	
50/100/50 mm, lung. Standard: 300 cm	H31E04		90-02869-16030-8	
50/100/50 mm, lung. Standard: 325 cm	H31F04		90-02869-00189-2	
50/100/50 mm, lung. Standard: 350 cm	H13G04		90-02869-16034-6	
*50/100/50 mm lung. Standard: 375 cm	H31H04		90-02869-00191-5	
50/100/50 mm, lung. Standard: 400 cm	H31i04		90-02869-16037-7	
<b>Grosime 0,75 mm</b> *50 /50/50 mm, lung. Standard: 375 cm	Pachete de 48 buc.		H61H01	90-02869-00361-2
*50/ 75/50 mm, lung. Standard: 450 cm		H61J03	90-02869-16082-7	
*50/100/50 mm, lung. Standard: 450 cm		H61J04	90-02869-16083-4	

Termenul de livrare pt. lungimi speciale (lungimi fixe) si suprapretul pentru lungimi mai mari se întreaba.

\*) nu este marfa din depozit, termenul de livrare se întreaba.



## Montarea cadrelor rigide pentru goluri

Articol	Ambalare	Nr. de comanda	Numar EAN	Greut / cut
<p><b>Profil UA de rigidizare, gauri alungite 40 x 8,2 mm</b>  grosime 2,0 mm, pentru montare margini</p>  <p>40/50/40 mm, lung. Standard: 300 cm  40/50/40 mm, lung. Standard: 350 cm  40/50/40 mm, lung. Standard: 400 cm  40/75/40 mm, lung. Standard: 300 cm  40/75/40 mm, lung. Standard: 350 cm  40/75/40 mm, lung. Standard: 400 cm  40/100/40 mm, lung. Standard: 300 cm  40/100/40 mm, lung. Standard: 350 cm  40/100/40 mm, lung. Standard: 400 cm  Termenele de livrare pentru lungimi speciale (lungimi fixe) se întreaba</p>	Pachete de 50 buc.			
		H32E01	90-02869-16060-5	1,60
		H32G01	90-02869-16063-6	
		H32i01	90-02869-16085-8	
		H32E03	90-02869-16061-2	2,16
		H32G03	90-02869-16064-3	
		H32i03	90-02869-16087-2	
		H32E04	90-02869-16062-9	2,30
		H32G04	90-02869-16065-0	
		H32i04	90-02869-16086-5	
<p><b>Coltar pentru îmbinare la pardoseala si la plafon Grosime 2,0 mm</b></p>  <p>Pentru fixarea profilului vertical de rigidizare de pardoseala si plafon  100/50/40 mm  100/75/65 mm  pt. profil de rigidizare U de 75 si 100 mm</p>				
	Cutie a 100 buc.	H39330	90-02869-17005-5	0,15
	Cutie a 50 buc.	H39331	90-02869-17006-3	0,20

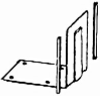

## 6. Profile si structuri pentru pereti din gips - carton si plafoane false

Articol	Ambalare	Nr. de comanda	Numar EAN	Greut
<b>Coltar Rigips pentru montant usa</b> 				
vinclu 50 mm	Punga de 4 buc.	H39335	90-02869-00717-1	0,15
vinclu 75 mm	Punga de 4 buc.	H39336	90-02869-00718-4	0,20
vinclu 100 mm	Punga de 4 buc.	H39337	90-02869-00719-1	---



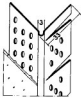

### 6.1.1 Profile din sistemul Rigips pentru structura placarilor uscate

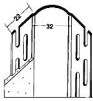
Articol	Ambalare	Nr. de comanda	Numar EAN	Greut /ml
<b>Profil de ghidaj UW pentru placare uscata folosind brida de reglare</b> 25/50/25 mm lungime standard: 275 cm	Pachete de 48 buc.	H30D06	90-02869-16009-4	1,20
<b>Profil CW folosit pentru placarea uscata a peretelui, cu brida de reglare si fixare.</b> 27/60/27 mm lungime standard: 260 cm lungime standard: 275 cm lungime standard: 300 cm lungime standard: 400 cm	Pachete de 48 buc.	H37C07 H37D07 H37E07 H37i07	90-02869-16078-0 90-02869-16079-7 90-02869-00213-4 90-02869-16067-4	0,60
<b>Brida fixa de clipsare</b> Potrivita pt. profile perete CD 27/60/27 clema 32 mm clema 50 mm (patent Rigips reg. Nr. 9 A 49 56180)	 Cutie a 250 buc. Cutie a 150 buc.	H39344 H39346	90-02869-17010-9 90-02869-17011-6	
<b>Brida de reglare</b> Pentru profile perete UW 25/50/25, profile perete C 27/60/27 si sipci de lemn 30/50mm 3 - 6 cm 6 - 9 cm 9 - 12 cm 3 - 6 cm preindoit* 6 - 9 cm preindoit*	 Cutie a 100 buc.	H39340 H39341 H39342 H39340V H39341V	90-02869-17007-9 90-02869-17008-6 90-02869-17009-3 90-02869-17041-3 90-02869-17042-0	0,05 0,05 0,05 - -



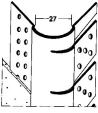
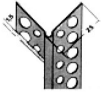



## 6.1.2 Profile Rigips de muchii, de capat si de îmbinare

Articol	Ambalare Buc/pachet	Nr. de comanda	Numar EAN	Greut /cut
<p><b>Profil pentru muchii din PVC, alb</b> 33x33 mm pentru colt convex Profil</p>  <p>pentru muchii din PVC cu taieturi pe o parte pentru realizarea suprafetelor curbe. Profilul se îndoiaie cu mâna si se spacluieste cu ipsos pe toata suprafata. Profilul trebuie fixat suplimentar cu capse zincate pentru evitarea revenirii la pozitia anterioara.</p>	20	H383767	-	0,65
<p><b>Profil pentru colt exterior*</b> Profil pentru muchii din PVC alb de lungi- me 305 cm * pentru</p>  <p>colt convex. Profil pentru muchii rotunjite, cu taieturi pe o parte, din PVC, pentru realizarea supra- fetelor curbe. Se îndoiaie profilul cu mâna si se spacluieste cu ipsos pe toata suprafata. Profilul trebuie fixat suplimentar cu capse zincate pentru evitarea revenirii la pozitia anterioara.</p>		H383776	-	-
<p><b>Profil pentru colt interior*</b> Profil pentru muchii din PVC alb de lungime 305 cm* pentru realizarea</p>  <p>colturilor interioare. Profilul trebuie fixat suplimentar cu capse zincate.</p>		H383780	-	-

## 6. Profile si structuri pentru pereti din gips - carton si plafoane false

Articol	Ambalare Buc/pachet	Nr. de comanda	Numar EAN	Greut /cut
<p><b>Profil rotunjit pentru muchii</b>            Profil din PVC pentru muchii.            Profil pentru muchii taiat pe o fata, rotunjit, pentru realizarea suprafetelor curbe            Profilul se îndoiaie cu mâna si se spacluiește cu ipsos pe toata suprafata.            Profilul trebuie fixat suplimentar cu capse zincate pentru evitarea revenirii la pozitia anterioara.</p> 	20	H383778	-	-
<p><b>Profil de colt din aluminiu</b>            pentru protectia colturilor,            25x25            200 cm lungime            250 cm lungime            300 cm lungime</p> 	Pachete a 50 bucati	H39030 H39031 H39032	90-02869-10012-0 90-02869-10013-7 90-02869-10014-4	0,30
<p><b>Profil de colt asimetric</b>            Protectie din aluminiu pentru muchia placilor de gips - carton aripa 14 x 23 mm lungime 250 cm</p> 	Pachete de 50 kg	H39048	90-02869-00724-5	0,45
<p><b>Banda Alux</b>            Protectie pt. muchii            Latime 50 mm</p> 	Rola de 3,4 m. lin Cutie de 10 role	H35BE1 H35BE2	90-02869-17013-0 90-02869-17014-7	0,45
<p><b>Profil de cant metalic,</b>            0,5 mm zincat</p> 	Pachete 50 buc	H35BE1 H35BE2	90-02869-17013-0 90-02869-17014-7	
<p><b>Profil de cant din PVC, alb</b>            20/12,5 mm, lungime: 250 cm            20/12,5 mm, lungime: 300 cm            20/15,0 mm, lungime: 250 cm            20/15,0 mm, lungime: 300 cm</p> 	Pachete a 15 buc. Pachete a 15 buc. Pachete a 15 buc. Pachete a 15 buc.	H36BE1 H36EE1 H36BE2 H36EE2	90-02869-17019-2 90-02869-17022-2 90-02869-17020-8 90-02869-17023-9	0,40 0,50







### 6.1.3 Accesorii pentru pereti

Articol	Ambalare	Nr. de comanda	Numar EAN	Greut /cut
<b>Împâslitura neagra, 45 g/m<sub>2</sub></b> Latime 130 cm	Rola 50 ml	H39400	90-02869-18023-8	
<b>Banda etansare pentru racord din împâslitura de fibre, cu o fata autocolanta, grosime cca. 3 mm</b> Latime 50 mm  Latime 70 mm Latime 95 mm	Rola 30 ml Cutie 18 role	H39066	90-02869-00713-9	-
	Rola 30 ml Cutie 12 role	H39067	90-02869-00714-6	-
	Rola 30 ml Cutie 10 role	H39068	90-02869-00715-3	-
<b>Banda etansare pentru racord, poliuretan spongios, cu o fata autocolanta</b> Grosime cca. 3,5 mm Latime 30 mm  Latime 50 mm Latime 70 mm Latime 95 mm	Rola 30 ml Cutie 30 role	H390062	90-02869-11004-4	0,30
	Rola 30 ml Cutie 18 role	H39063	90-02869-11008-2	0,50
	Rola 30 ml Cutie 12 role	H39064	90-02869-11009-9	0,70
	Rola 30 ml Cutie 10 role	H39065	90-02869-11010-5	0,95
<b>Piesa de fixare pentru vata minerala</b> Piesa cu suprafata posterioara pregatita pentru lipire realizeaza fixarea vatei minerale in spatiul interior al peretilor despartitori Rigips 	Cutie 100 buc.	H39070	90-02869-14004-1	0,20
<b>Profil tip palarie pentru fixare cu cleme de clipsare 13/27 mm</b>  lungime 300 cm	Pachet 15 buc.	H38EB1	90-02869-00215-8	0,50
<b>Profil de acoperire din PVC alb</b>  lungime: 300 cm alte culori si executie din aluminiu la cerere potrivit pentru profilul H38EB1	Pachet 15 buc.	H38EC1	90-02869-00216-5	-
<b>Plinta din PVC alb</b>  lungime: 300 cm alte culori si executie din aluminiu la cerere potrivita pentru profilul H38EB1	Pachet 15 buc.	H38ED1	90-02869-00217-2	-

## 6. Profile si structuri pentru pereti din gips - carton si plafoane false





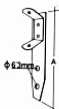



### 6.2 Profile pentru structuri de plafoane false Rigips.

Conform normei austriece -DIN 18182 respectiv B 3415

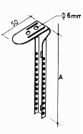









Articol	Ambalare	Nr. de comanda	Numar EAN	Greut / cut
<b>Profil CD</b> 27/60/27 mm lungime: 400 cm alte lungimi ce se pot livra: 260, 275, 300 cm 	Pachete de 48 buc.	H37107	90-02869-16067-4	0,60
<b>Piesa de imbinare liniara pt. CD, zincata</b> 	Cutie de 100 buc.	H39380	90-02869-18005-4	
<b>Profil pt. plafon tip palarie</b> pentru montarea directa in amenajarea podurilor lungime: 500 cm 	Pachete de 10 buc.	H38KB9	90-02869-00228-9	
<b>Piesa de incrucisare CD la nivel</b> pt. realizarea la aceeasi cota a structurii plafonului 	Cutie de 100 buc.	H39461	90-02869-00216-5	
<b>Tija cu ochi</b> $\phi$ 4 mm 120 mm 250 mm 375 mm 500 mm 750 mm 1000 mm 	Pachete de 100 buc.	H39384 H39385 H39386 H39387 H39388 H39389	90-02869-18008-5 90-02869-18009-2 90-02869-18010-8 90-02869-18011-5 90-02869-18012-2 90-02869-18013-9	
<b>Piesa de suspendare CD</b> cu lamela elastica pt. reglaj 	Cutie de 100 buc.	H39381	90-02869-18006-1	0,04
<b>Piesa de prelungire pt. tija cu ochi</b> 	Cutie de 100 buc.	H39377	90-02869-18041-2	0,02
<b>Piesa de suspendare pentru rigle de lemn,</b> Lungimea A: 110 mm 	Cutie de 100 buc.	H39377	90-02869-18041-2	0,04

## 6.2.1 Accesorii pentru plafoane din sistemul Rigips









Conform normei austriece -DIN 18182 respectiv B3415

Articol	Ambalare	Nr. de comanda	Numar EAN	Greut /cut
<b>Brida multipla de reglare pt. prindere directa 125 mm</b> cu gauri de reglare pt. montarea directa a profilelor CD/sipcilor de plafonul (peretele) neprelucrat 	Cutie de 100 buc.	H39378	90-02869-18039-9	0,06
<b>Piesa Nonius inferioara</b> 	Cutie de 100 buc.	H39430	90-02869-18025-2	0,30
<b>Piesa Nonius superioara, pt. prindere de beton</b> 100 mm 240 mm 640 mm 840 mm 940 mm 140 mm* 340 mm* 440 mm* 540 mm* 740 mm* 	Cutie de 100 buc.	H39434 H39436 H39440 H39442 H39443 - - - - -	90-02869-18026-9 90-02869-18027-6 90-02869-18028-3 90-02869-18029-0 90-02869-00259-2 - - - - -	0,30 0,30 0,30 0,30 0,30 - - - - -
<b>Piesa Nonius inferioara pt. prindere de lemn; 190 mm</b> 	Cutie de 100 buc.	H39445	90-02869-18030-6	0,30
<b>Știft de siguranta pentru sistemul de suspendare Nonius</b> 	Cutie de 100 buc.			0,10
<b>Ancora CD pt. banda de otel cu slitz</b> L = 90 mm L =170 mm 	Cutie de 100 buc.	H39390 H3939017	90-02869-18017-7 90-02869-00751-1	0,30
<b>Banda de otel cu slitz</b> 20/1,5 mm rola de 50 m lin. 	Role de 50 ml	H39396	90-02869-18022-1	0,30 kg/ml
<b>Șurub metric cu piulita</b> M 5 x 12 mm M 8 x 16 mm 	Cutie de 100 buc.	H39392 H39392A	90-02869-18018-4 90-02869-00253-0	0,01 0,01

## 6. Profile si structuri pentru pereti din gips - carton si plafoane false

Articol	Ambalare	Nr. de comanda	Numar EAN	Greut / cut
<b>Tija prindere cu fluture pt. grinda</b> 50 - 85 mm 85 -130 mm gama de fixare: 130 - 210 mm 	Cutie de 100 buc.	H39393 H39394 H39395	90-02869-18019-1 90-02869-18020-7 90-02869-00254-7	0,15 0,15 0,15
<b>Clips special pentru fixarea captuselilor de protectie la foc de grinzile de otel</b> 	Cutie de 100 buc.	H39350	90-02869-17017-8	0,35
<b>Piesa prindere directa CD</b> 	Cutie de 100 buc.	H39410	90-02869-18024-5	-
<b>Piesa intermediara pentru prindere directa CD</b> 	Cutie de 100 buc.	H39376	90-02869-18046-7	0,30
<b>Piesa de ancorare simpla CD</b> 	Cutie de 100 buc.	H39382	90-02869-18007-8	0,02
<b>Ancora de incrucisare CD pt. plafoane grele</b> 	Cutie de 100 buc.	H39455	90-02869-18032-0	-
<b>Piesa de ancorare dubla CD</b> 	Cutie de 100 buc.	H39379	90-02869-18038-2	0,04
<b>Ancora elastica cu reglaj pentru CD</b> 	Cutie de 100 buc.	H39429	90-02869-00257-8	0,30
<b>Ancora elastica CD pt. banda cu slitz</b> 	Cutie de 100 buc.	H39396	90-02869-18048-1	0,30
<b>Ancora elastica pentru tija Nonius</b> 	Cutie de 100 buc.	H39431	90-02869-18047-4	0,30

## 6.2.2 Rigistil F 530

Articol	Ambalare	Nr. de comanda	Numar EAN	Greut / cut
<b>Profil CW-Rigistil</b> Lung 3,60 - 2,70 Gros=0,5mm Rigidizat zincat 	Pachet de 10 buc.	H3601845 H2701845	90-02869-00764-1 90-02869-00765-8	
<b>Profil UW Rigistil 20/20/30</b> 	Pachet de 10 buc.	H3602020	90-02869-00763-4	
<b>GL-3</b> Piesa de îmbinare si prelungire profile Rigistil 	Cutie de 100 buc.	H39415	90-02869-00762-7	-
<b>GI-9</b> Brida reglabila Rigistil lunga 120 mm 	Cutie 100 buc	H39513	90-02869-00761-0	
<b>GL 2</b> Brida reglabila Rigistil scurta 70 mm 	Cutie 100 buc	H39514		
<b>Ancora Rigistil pentru lemn 80 mm</b> 	Cut 100 buc.	H39510	90-02869-00784-9	
<b>Ancora Rigistil pentru lemn 170 mm</b> 	Cut 100 buc.	H39511	90-02869-00759-7	
<b>Piesa de suspendare Rigistil pentru plafone false</b> 	Cut 100 buc.	H39512	90-02869-00758-0	
<b>Șurub 4,2 x 14</b> pentru prinderea profilului C-Rigistil de brida reglabila	Cut 100 buc.	H39147	90-02869-00757-3	
<b>Tija metalica 4 mm</b> , cu ochi pentru suspendarea plafonanelor false 	Pachet 100 buc. Dim. 125 mm 250 mm 375 mm 500 mm 750 mm 1.000 mm	H39384 H39385 H39386 H39387 H39388 H39389	90-02869-18008-5 90-02869-18009-2 90-02869-18010-8 90-02869-18011-5 90-02869-18012-2 90-02869-18013-9	

## 6.2.3 Profile Rigips pentru muchii si îmbinari la plafone

Articol	Ambalare	Nr. de comanda	Numar EAN	Greut / cut
<b>Profil zincat pt. cant de placa 0,5 mm</b> , pt. pereti si plafone 20/12,5 mm 20/15,0 mm lungime: 250 cm	Pachete a 25 buc.	H35BE1 H35BE2	90-02869-17013-0 90-02869-17014-7	0,45 0,45
<b>Profil de cant de placa, din PVC alb</b> - 20/12,5 mm - lungime standard: 250 cm - 20/12,5 mm - lungime standard: 300 cm - 20/15,0 mm - lungime standard: 250 cm - 20/15,0 mm - lungime standard: 300 cm	Pachete a 15 buc.	H36BE1 H36EE1 H36BE2 H36EE2	90-02869-17019-2 90-02869-17022-2 90-02869-17020-8 90-02869-17023-9	0,40  0,50

## 6. Profile si structuri pentru pereti din gips - carton si plafoane false

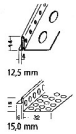
Articol	Ambalare	Nr. de comanda	Numar EAN	Greut / cut
<b>Profil cornier, zincat</b> 30/30 - 0,6 mm lungime: 400 cm 	Pachete a buc.	H38IW1	90-02869-00226-4	0,30
<b>Profil zincat pt. nuturi la plafon</b> 12,5 mm 15,0 mm lungime: 300 cm 	Pachete a 15 buc. Pachete a 10 buc.	H38EK5 H38EX6	90-02869-00219-6 90-02869-00660-6	0,45 0,50
<b>Profil din PVC pentru rosturi de tasare,</b> alb cu parte centrala din PVC moale pt. realizarea rosturilor mobile în zona peretilor sau a plafoanelor. Profilul se spacluiește pe ambele fete până la partea moale de mijloc din PVC si se fixează suplimentar cu capse zincate.	1 rola de 50 m	H383750	-	
<b>Profil din PVC pentru muchii,</b> alb, pentru terminatii rotunjite. Profil de margine cu taieturi pe o parte, din PVC, pentru realizarea rosturilor în zona plafonului la pereti curbi. Cu utilizare universala pentru placi de 9.5 si 12,5 mm prin fâsiile de la capatul profilului care se rup usor. Se îndoiește profilul cu mâna si se spacluiește cu ipsos pe toata suprafata. Profilul trebuie fixat suplimentar cu capse zincate, pentru evitarea desprinderii.	20 buc. a 30 m	H383768	-	0,65

### 6.2.4 Capace de vizitare

Articol	Ambalare	Nr. de comanda	Numar EAN	Greut / cut
<b>Capace de vizitare a instalatiilor, din tabla de otel zincata,</b> pentru deschideri în plafon, placa Rigips însurubata, grosimea de placaj: 12,5 mm 30 x 30* 40 x 40* 50 x 50* 60 x 60* 80 x 80 100 x 100 	1 buc.	H39370 H39371 H39372 H39373	90-02869-18042-9 90-02869-18043-6 90-02869-18044-3 90-02869-18045-0	5.0 6.0 7.0 8.0 10.0 12.0

## 7. Sisteme Rigips pentru instalatii sanitare

### 7.1 Instalatii sanitare montate în spatiul gol al peretelui de gips - carton.

#### 7.1.1 Suporti instalatii sanitare pentru sistem WC

(sistem complet pentru fixarea de perete a vasului WC, fara accesorii pentru rezervor) constând din:

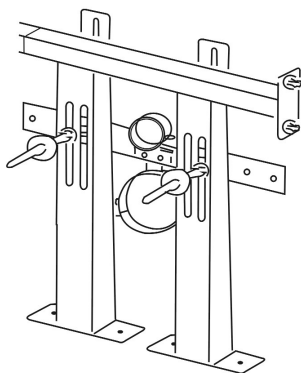

- suport de baza cu fixare independenta
- traversa de prindere cu fixare pe structura peretelui, cu reglaj orizontal 500-600 mm
- traversa suport orizontala cu reglaj vertical 180-230 mm
- accesorii prindere în consola obiect sanitar WC
- coliere de prindere conducte instalatii (diametrul suport cond. 90,100,110,120 mm)

#### Denumire

WC sistem complet (fara accesorii)

#### 7.1.2 Suporti instalatii sanitare pentru sistem bideu

(sistem complet pentru fixarea de perete a vasului bideu) constând din:

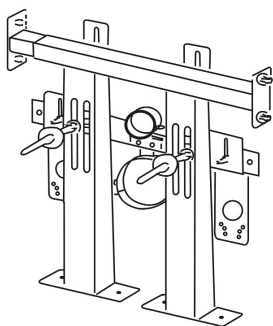

- suport de baza cu fixare independenta
- traversa de prindere cu fixare pe structura peretelui, cu reglaj orizontal 500-600 mm
- traversa suport orizontala cu reglaj vertical 180-230 mm
- accesorii prindere în consola obiect sanitar WC
- coliere de prindere conducte instalatii (diametrul suport cond. 90,100,110,120 mm)
- suportii metalici pentru conducte apa rece/calda, cu reglaj vertical 52 mm.

#### Denumire

BIDEU sistem complet

## 7. Sisteme Rigips pentru instalatii sanitare

### 7.2 Suporti de fixare pentru instalatii sanitare

#### 7.2.1 Sistem de fixare a lavoarului

(sistemul pentru fixarea de structura peretelui a lavoarului, exclusiv suport conducta apa rec/calda) constând din:

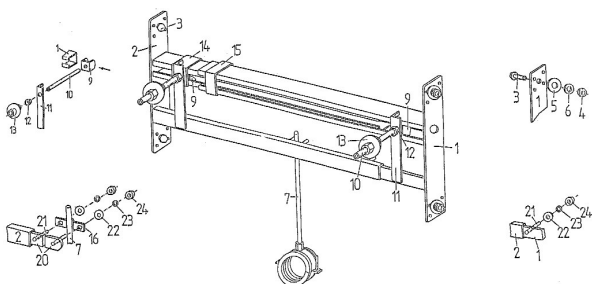

- traversa de prindere în forma de "F" cu fixare de structura peretelui, cu reglaj orizontal 500-625 mm
- accesorii metalice pentru reglaj si fixare
- tija cu bratară-colier pentru conducta scurgere (diametrul suport cond. 90, 100, 110, 120 mm)
- accesorii de fixare (suruburi, piulite, saibe)

**Denumire**  
LAVOAR sistem mixt

**Cod**  
KU-1

#### 7.2.2 Sistem complet de fixare a lavoarului

(sistemul pentru fixarea de structura peretelui a lavoarului, inclusiv suport conducta apa rec/calda) constând din:

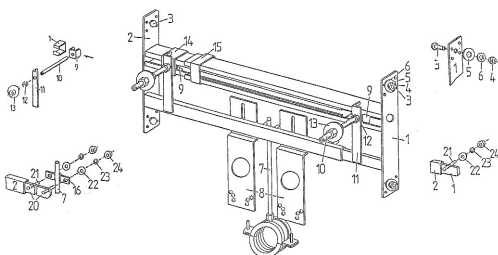

- traversa de prindere în forma de "F" cu fixare de structura peretelui, cu reglaj orizontal 500-625 mm
- accesorii metalice pentru reglaj si fixare
- tija cu bratară-colier pentru conducta scurgere (diametrul suport cond. 90, 100, 110, 120 mm)
- accesorii de fixare (suruburi, piulite, saibe)
- suportii metalici pentru conducte apa rece/calda, cu reglaj vertical 52 mm

**Denumire**  
LAVOAR sistem complet

**Cod**  
KU-2

## 7.2.3 Suporti instalatii sanitare pentru sistem bideu

(sistem pentru fixare de structura peretelui a pisoarului) constând din:

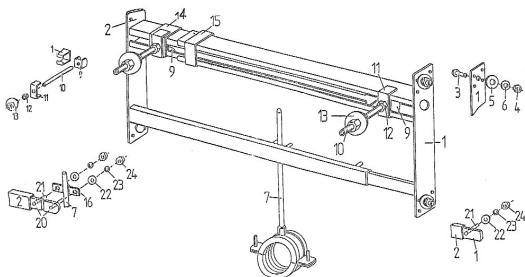

- traversa de prindere în forma de "F" cu fixare de structura peretelui, cu reglaj orizontal 500-625 mm
- tija cu bratară-colier pentru conductă scurgere (diametrul suport cond. 90, 100, 110, 120 mm)
- accesoriile de fixare (suruburi, piulite, saibe)

**Denumire**  
PIȘOAR sistem mixt

**Cod**  
KP-1

## 7.2.4. Sistem pentru fixarea bateriei de apa rece/calda

(sistem pentru fixare de structura peretelui a pisoarului) constând din:

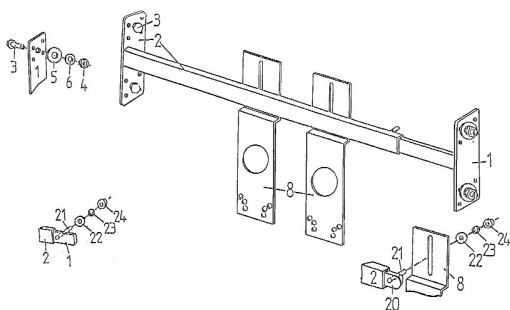

- traversa de prindere în forma de "F" cu fixare de structura peretelui, cu reglaj orizontal 500-625 mm
- accesoriile metalice pentru reglaj și fixare
- suporturi metalice pentru conducte apă rece/calda, cu reglaj vertical 52 mm
- accesoriile de fixare (suruburi, piulite, saibe)

**Denumire**  
Suport conducte alimentare apă R/C

**Cod**  
KB-1

## 7. Sisteme Rigips pentru instalatii sanitare

### 7.2.5. Sistem pentru fixarea robinetului în consola

(sistem pentru fixarea de structura peretelui a robinetului în consola) constând din:

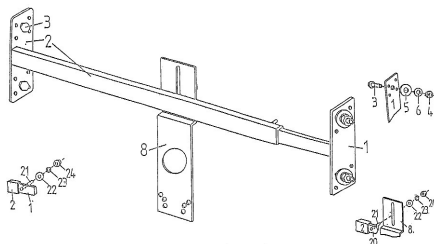

- traversa de prindere în forma de "F" cu fixare de structura peretelui, cu reglaj orizontal 500-625 mm
- accesorii metalice pentru reglaj si fixare
- suport metalic pentru conducte apa rece/calda, cu reglaj vertical 52 mm
- accesorii de fixare (suruburi, piulite, saibe)

**Denumire**

Suport conducta apa rece

**Cod**

KB-2

### 7.2.6. Sistem pentru fixarea tubulaturii de instalatii sanitare

(sistem pentru fixarea de structura peretelui a tubulaturii de instalatii sanitare - conducte scurgere) constând din:

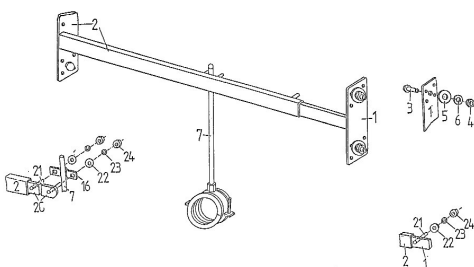

- traversa de prindere în forma de "F" cu fixare de structura peretelui, cu reglaj orizontal 500-625 mm
- accesorii metalice pentru reglaj si fixare
- suport metalic pentru conducte apa rece/calda, cu reglaj vertical 52 mm
- tija cu bratară-colier pentru conducta scurgere (diametrul suport cond. 90, 100, 110, 120 mm)
- accesorii de fixare (suruburi, piulite, saibe)

**Denumire**

Suport conducta scurgere Dn = 40 mm  
Suport conducta scurgere Dn = 50 mm  
Suport conducta scurgere Dn = 63 mm  
Suport conducta scurgere Dn = 70 mm  
Suport conducta scurgere Dn = 90/110 mm

**Cod**

KO-40  
KO-50  
KO-63  
KO-70  
KO-90/110

## 7.2.7. Sistem pentru fixarea bateriei de apa rece/calda si a tubulaturii de scurgere

(sistem pentru fixarea de structura peretelui a bateriei de apa rece/calda, suportii pentru conductele de apa rece/calda si pentru tubulatura de scurgere) constând din:

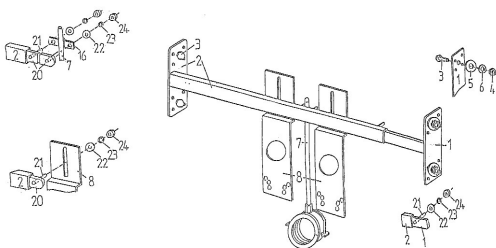

- traversa de prindere în forma de "F" cu fixare de structura peretelui, cu reglaj orizontal 500-625 mm
- accesorii metalice pentru reglaj si fixare
- suportii metalici pentru conducte apa rece/calda, cu reglaj vertical 52 mm
- tija cu bratară-colier pentru conducta scurgere (diametrul suport cond. 90, 100, 110, 120 mm)
- accesorii de fixare (suruburi, piulite, saibe)

### Denumire

Suport conducte alimentare apa R/C + scurgere

### Cod

KBO-1

## 8. Sisteme Rigips pentru rame de usi

### 8.1 Clema pentru rame de usi

latime profil cadru  
latime deschidere

**Clema elastica pentru rame de usi**  
latime deschidere pentru montarea cadrelor  
de otel în peretii Rigips despartitori  
\* 8 buc/ unitate  
\* 20 unitati / cutie

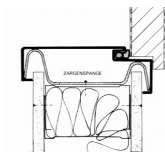

Latime profil	Nr. de comanda	Nr. EAN	Greut. buc.
100 mm	H39560	90-02869-20004-2	
120 mm	H39561	90-02869-20005-9	
145 mm	H39562	90-02869-20006-6	
170 mm*	H39563	90-02869-20007-3	

\*) nu este marfa din depozit, termenul de livrare se întreaba

### 8.2 Rame de usi standard, Rigips

#### Rama pentru usa de otel

Din tabla valtuita la rece cu tripla protectie la coroziune:

- zincare cu strat de depunere de 20 $\mu$
- lacuire primara de calitate prin electroforeza care protejeaza sigur îndeosebi muchiile
- vopsea uscata la cuptor la 200°C

#### Rama pentru usa

Utilizabila pe stânga si dreapta pentru usi faltuite conform normei austriece B 5330 partea 1, cu nut de etansare care înconjoara trei laturi. Stratul de etansare din cauciuc APT pur (culoare: gri deschis) se livreaza nemontat. Pe fiecare parte laterala câte 2 suporturi de banda cu surub pentru montarea ulterioara la alegere a 2 buc. banda prin însurubare 3/10. Pe ambele fete cu orificii de închidere prestantate, acoperite, pentru închizatoare si zavor cu lada pentru mortar sudata în spate. În partea de jos doua sine distantatoare din coltar 20/20/1,5. Patrundere în pardoseala 60 mm, înaltimea clantei 1050 mm.

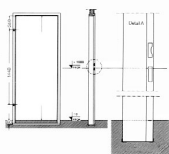

#### Securitate dubla la montarea prin 2 crestaturi de control:

Crestatura 1: \* 1000 mm FFOK = plan orizontal

Crestatura 2: + 0 FFOK = partea de sus a muchiei pardoselii finisate

8 etriere de montaj deja fix punctate.

În executia fara patrundere în pardoseala vinclu suplimentar L:

## 8.2.1 Rame de usi pentru pereti din gips - carton

Deschiderea de trecere DL în mm:  
600 - 900 x 2000 mm  
Latimi standard în mm:  
600, 700, 800, 850 și 900 mm  
(Latimea standard 1000 mm:  
preturi și termen de livrare se întreaba)

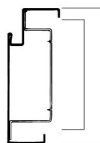

Latime profil mm	Deschidere cadru mm	Deschidere trecere mm	Nr. de comanda	Nr. EAN	Greutate/buc.
100	80	600	*H39960M/O	-	
120	100	600	H39961M/O	-	
120	105	600	*H39962M/O	-	
145	120	600	*H39963M/O	-	
170	150	600	*H39964M/O	-	
100	80	700	*H39970M/O	-	
120	100	700	H39971M/O	-	
120	105	700	*H39972M/O	-	
145	120	700	H39973M/O	-	
170	150	700	*H39974M/O	-	
100	80	800	*H39980M/O	-	
120	100	800	H39981M/O	-	
120	105	800	*H39982M/O	-	
145	120	800	H39983M/O	-	
170	150	800	*H39984M/O	-	
100	80	850	*H39985M/O	-	
120	100	850	H39986M/O	-	
120	105	850	*H39987M/O	-	
145	120	850	H39988M/O	-	
170	150	850	*H39989M/O	-	
100	80	900	*H39990M/O	-	
120	100	900	H39991M/O	-	
120	105	900	*H39992M/O	-	
145	120	900	H39993M/O	-	
170	150	900	*H39994M/O	-	

\*M = cu patrundere în pardoseala, O = fara patrundere în pardoseala

## 8. Sisteme Rigips pentru rame de usi

### Rame de usi pentru pereti din gips - carton

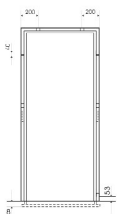

Tija de fixare cu crestatura de de marcare pentru pereti  
Rigips cu montanti cu dubla placare.

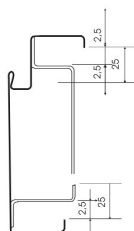

tija de fixare sudata

### Rame de usi pentru sistemele Rigips

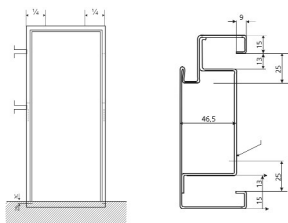

X = 35 mm peste lada pentru mortar  
respectiv grinda

Datele tehnice (ca de ex. materialul, lacuirea, etc.) corespund cu cele de la ramele pentru pereti din gips - carton. Ramele din sistem au în plus o tablea înaltata care realizeaza la sensuri diferite de deschidere a usii o miscare a cadrului de capat de sus la aceeasi înaltime.

### 8.3 Praguri de separatie

#### Praguri de oprire, de etansare capat de delimitare\* ADTS

Profil vinclu din aluminiu  
Ca prag de oprire (=A) sau  
Ca prag despartitoare (=T)

Lungimi mm	Nr. de comanda	Nr. EAN	Greutate/ pachet
600 mm	H39592A/T	-	
700 mm	H39593A/T	-	
800 mm	H39594A/T	-	
850 mm	H39595A/T	-	
900 mm	H39596A/T	-	

Utilizare ca  
prag de delimitare

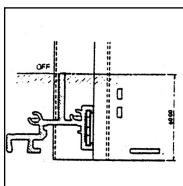



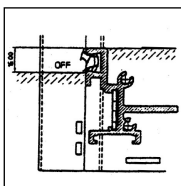



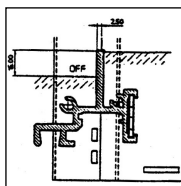





Utilizare ca  
prag de etansare

















Utilizare ca  
prag de oprire















## 9. Scule Rigips

Articol	Nr. de comanda	Nr. EAN	Kg/ buc.
Mâner de prindere si transport placi 	H39600	90-02869-21014-0	1,0
Ridicator paleti Rigips 	H39601	90-02869-00725-2	
Transportor placi cu role 	H39699	90-02869-21127-7	
Cutter Lame de rezerva pentru cutter 10 lame / pachet 	H39602 H39620E	90-02869-21016-4 90-02869-21126-0	0,04 0.02/cut
Taietor placi gips-carton de taiat fâsii pâna la 12 cm 	H39683	90-02869-21123-9	0,50
Roti de rezerva pentru taiat	H39683E	90-02869-21055-3	0,20
Rindea pentru muchii 	H39606	90-02869-21019-5	0,50
Cutit pentru rindea muchii 5+5 lame individuale / pachet	H39606E	90-02869-21020-1	0,10/set
Rindea de netezire a cantului Cutie de 2 buc. 	H39608	90-02869-21107-7	1,0
Lama de rezerva pentru rindea de cant pachet de 12 buc. 	H39608E	90-02869-21505-7	0,15
Burghiu manual 	H39614	90-02869-21023-2	0,50
Cleste Rigips pt. profile, ptr. stantat, crestat - sertizat 	H39618N	90-02869-00721-4	1,0
Nivela Rigips cu bula si magnet Ancora de aluminiu de 2 m lungime de 1 m lungime	H29127	90-02869-00183-0	4,0 2,0
Freza speciala pentru doze Cu $\phi$ 68, adâncime 42 mm 	H39617	90-02869-21026-3	0,40
Freza doze cu trei elemente taiere circulare 60, 67 si 74 mm $\phi$ 	H39616	90-02869-21024-9	0,50
Freza circulara pentru profile tabla* $\phi$ 41 mm, calitate HSS 	H39680	90-02869-21052-2	-

## 9. Scule Rigips

Articol	Nr. de comanda	Nr. EAN	Greut./ pachet
Tasca de cuie cu bareta textila 	H39624	90-02869-21028-7	0,50
Toc pentru surubelnita electrica din piele, fara curea 	H39682	90-02869-00272-1	0,50
Ciocan Rigips 	H39626	90-02869-21029-4	1,50
Șurubelnita electrica MAKITA 6820 V 	H39629	90-02869-21031-7	2,50
Șurubelnita electrica marca FEIN Tip Pro Asse 636 	H39627	90-02869-00752-8	-
Cap surubelnita-cap cruce 25 mm Ambalare: la bucata 	H39631	90-02869-21033-1	0,01
Amestecator 	H39634	90-02869-21034-8	1,0
Foarfeca de tabla, electrica Marca DRĂCO 	H39636	90-02869-21035-5	3,0
Cutit de rezerva pentru foarfeca de tabla electrica 	H39636E	90-02869-21036-2	0,70
Pedala 	H39640	90-02869-21037-9	1,50
Mistrie de zidarie 160 mm inox 	H19108	90-02869-43019-7	0,80
Drisca glet 500 mm inox 	H19110	90-02869-43020-3	0,80
Caldare* 90 litri 	H39650	90-02869-21029-4	5,0
Drisca de glet 280 mm, inox 	H19112	90-02869-43021-0	0,60
Șpaclu din otel special cu mâner din lemn care se însurubeaza 	H39661	90-02869-00270-7	1,0

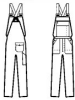
\* nu este marfa din depozit, termenul de livrare se întreaba

Articol	Nr. de comanda	Nr. EAN	Greut./ pachet
<b>Șpaclu pentru ipsos</b> 50 mm inox  100 mm inox	H19118 H29115	90-02869-43024-1 90-02869-43060-9	0,40
<b>Șpaclu cu mâner teava 180* mm</b> 	H39657	90-02869-21042-3	1,0
<b>Șpaclu de colt interior, inox</b> 	H19114	90-02869-43022-7	0,60
<b>Șlefuitor manual</b> 	H39666	90-02869-21044-7	0,80
<b>Șlefuitor cu mâner</b> 	H39668	90-02869-21045-4	1,0
<b>Rezerva pentru șlefuitor</b> Ambalare: 10 buc./pachet 	H39669	90-02869-21122-2	0,50
<b>Clește de montaj pt. diblu tip Molly</b> Scula universală pentru montarea tuturor diblurilor tip Molly pentru pereti Rigips cu montanti 	H39685	90-02869-21056-0	0,60
<b>Clește pentru nituri oarbe pop</b> 	H39674	90-02869-21049-2	1,0
<b>Foarfece de tabla manuala</b> 	H19206	90-02869-00159-5	0,80
<b>Foarfece de profil</b> Pentru taierea profilelor pereti U si C. Cu dispozitiv de gaurire $\phi$ 6,2 si stantare $\phi$ 25 precum si cu gaurire de cablu pentru $\phi$ 4 mm. Cutit schimb pt. foarfeca de profil 	H39638 H39638E	90-02869-21120-3 90-02869-21124-6	-
<b>Salopeta Rigips alba, 100% bumbac, 260 g, cu imprimeu Rigips, marimea 48-58</b> 	H39611	-	netto
<b>Costum întreg Rigips alb, 100% bumbac, 260 g, cu imprimeu Rigips, marimi 48-58</b> 	H39610	-	netto